

<b>ΑΝΔΡΩΝ/ΝΑ</b>	<b>+100kg</b>	ΠΑΝΕΛΛΗΝΙΟ ΣΧΟΛΙΚΟ	ΝΕΑ ΙΩΝΙΑ	20/04/2018	2	Cmp
Round Robin System for 2 Competitors				4 min	Matte _	

## Poolk.



No.	Name	Club	01	02	Wins / Pts	Weight	Place
01	Μυλωνάκης Μιχαήλ	ΛΕΟΝΤΕΙΟΣ Ν. ΣΜΥΡΝΗΣ		0	0 0	kg	2
02	Λεωνίδης Αριστοτέλης	ΓΕΝΝΑΔΙΟΣ ΕΚΠ Κ ΖΩΗ	20		2 20	kg	1

## Matches:

Round/Compe	Name ("white")	Name ("blue")	Winner	Pts.	Wertungen
1 01-02	Μυλωνάκης Μιχαήλ	Λεωνίδης Αριστοτέλ	Λεωνίδης Αριστοτέλ	10	
2 01-02	Μυλωνάκης Μιχαήλ	Λεωνίδης Αριστοτέλ	Λεωνίδης Αριστοτέλ	10	

1. Λεωνίδης Αριστοτέλης
2. Μυλωνάκης Μιχαήλ
3. .

<b>ΑΝΔΡΩΝ/ΝΑ</b>	<b>-100kg</b>	ΠΑΝΕΛΛΗΝΙΟ ΣΧΟΛΙΚΟ ΝΕΑ ΙΩΝΙΑ	20/04/2018	3	Cmp
Round Robin System for 3 Competitors			4 min	<b>Matte</b>	_

## Poolk.



Nr.	Name	Club	01	02	03	Wins / Pts	Weight	Place
01	Παπουτσάκης Γεώργιος Χρήστο	1ο ΓΕΛ ΑΡΓΥΡΟΥΠΟΛΗΣ		10	0	1 10	98.6 kg	3
02	Μπατασινίλας Ηλίας	ΓΕΛ ΛΑΥΡΙΟΥ	0		10	1 10	93.7 kg	1
03	Διονυσιάδης Αλέξανδρος	ΓΕΛ ΚΑΡΕΑ	10	0		1 10	98.4 kg	2

## Matches:

Round/Compe	Name ("white")	Name ("blue")	Winner	Pts.	Scores
1 01-02	Παπουτσάκης Γεώργι	Μπατασινίλας Ηλίας	Παπουτσάκης Γεώργι	10	
2 02-03	Μπατασινίλας Ηλίας	Διονυσιάδης Αλέξαν	Μπατασινίλας Ηλίας	10	
3 03-01	Διονυσιάδης Αλέξαν	Παπουτσάκης Γεώργι	Διονυσιάδης Αλέξανδ	10	

1. Μπατασινίλας Ηλίας
2. Διονυσιάδης Αλέξανδρ
3. Παπουτσάκης Γεώργι

<b>ΑΝΔΡΩΝ/ΝΑ</b>	<b>-90kg</b>	ΠΑΝΕΛΛΗΝΙΟ ΣΧΟΛΙΚΟ	ΝΕΑ ΙΩΝΙΑ	20/04/2018	10	Cmp.
Elimination System with Double Repechage for 9 to 16 Competitors				4 min	Matte	

Preliminaries and final

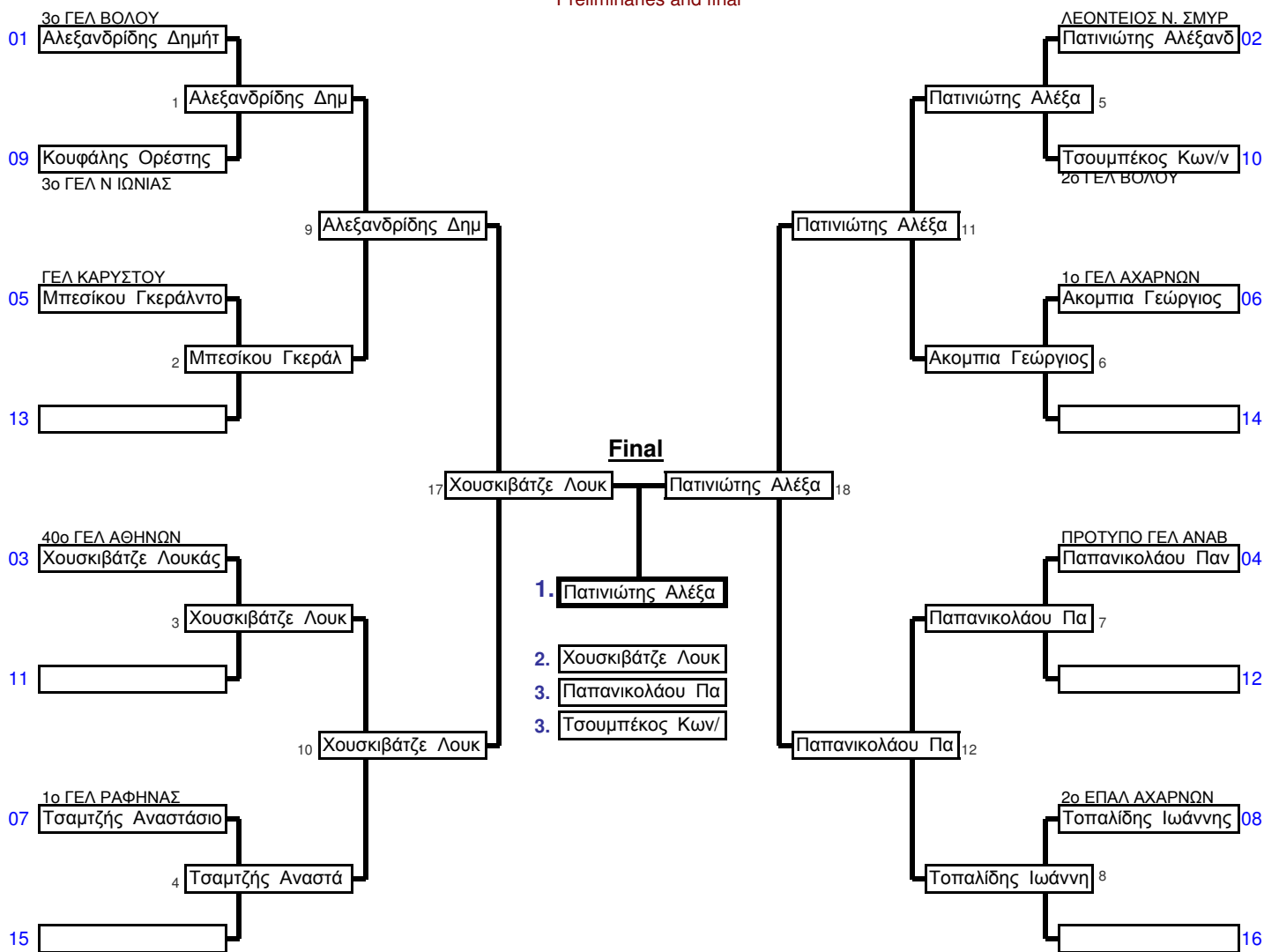

Repechage

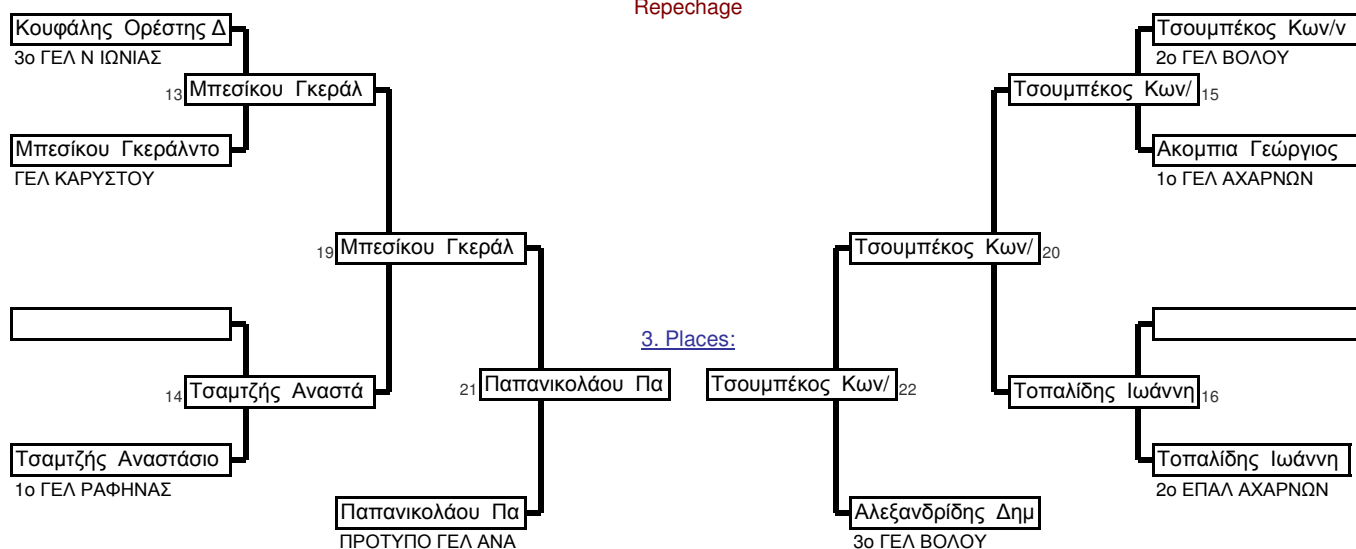

Preliminaries and final

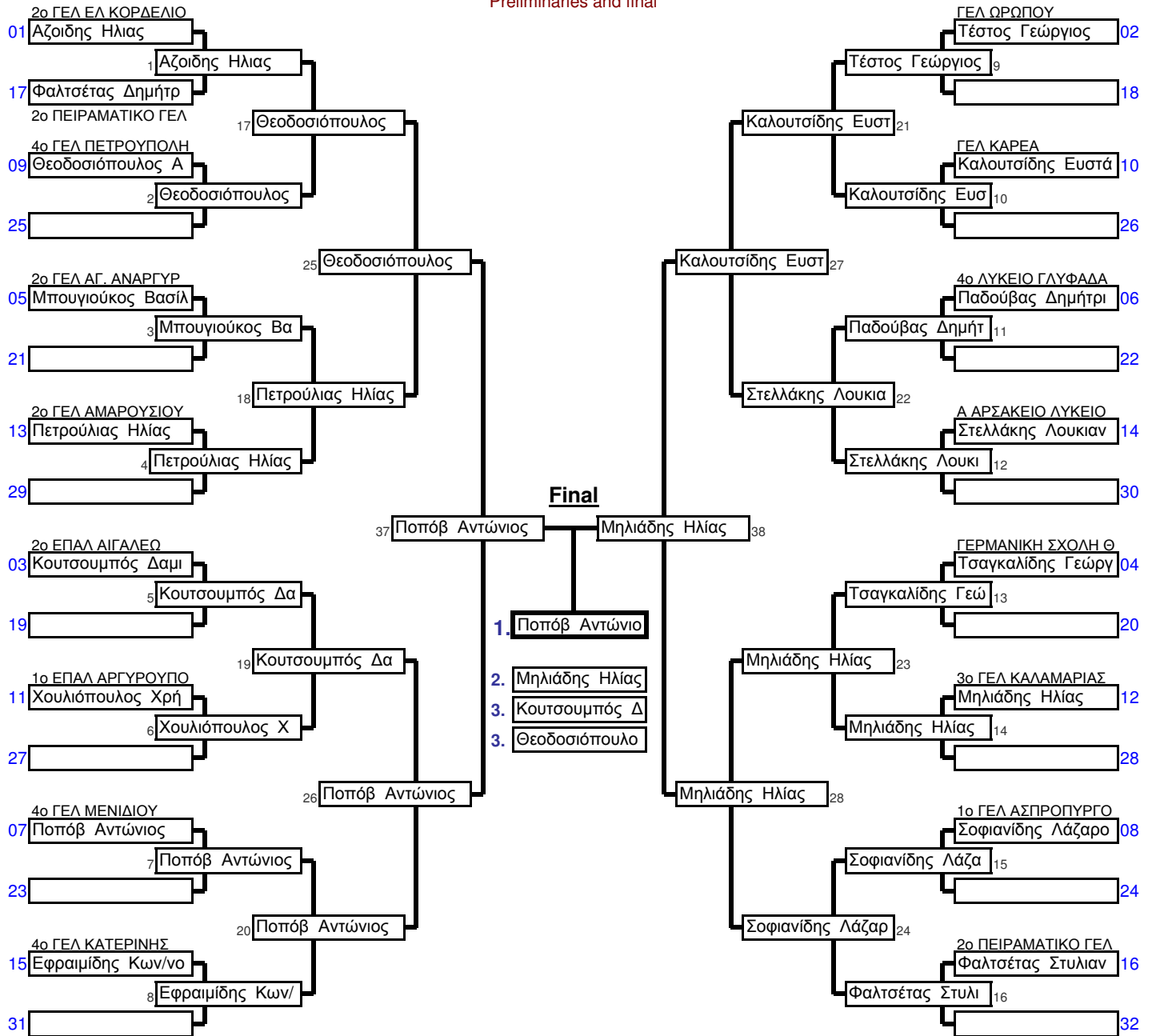

Repechage

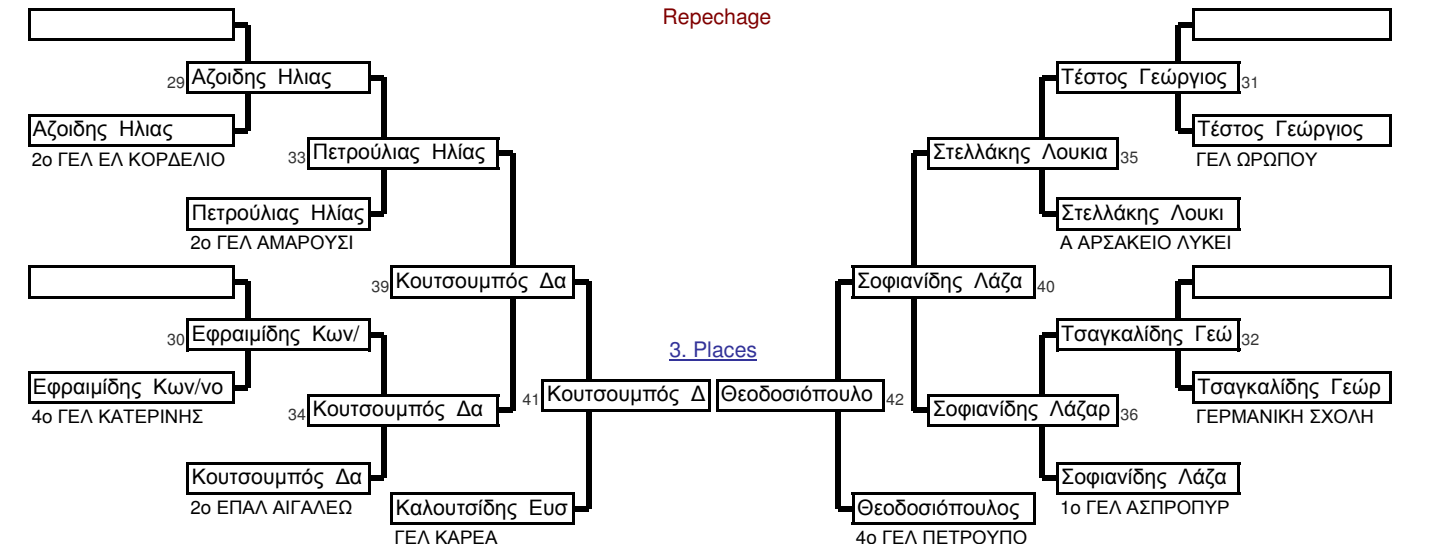

<b>ΑΝΔΡΩΝ/ΝΑ</b>	<b>-73kg</b>	ΠΑΝΕΛΛΗΝΙΟ ΣΧΟΛΙΚΟ	ΝΕΑ ΙΩΝΙΑ	20/04/2018	20	Cmp.
Elimination System with Double Repechage for 17 to 32 Competitors				4 min	Matte	

Preliminaries and final

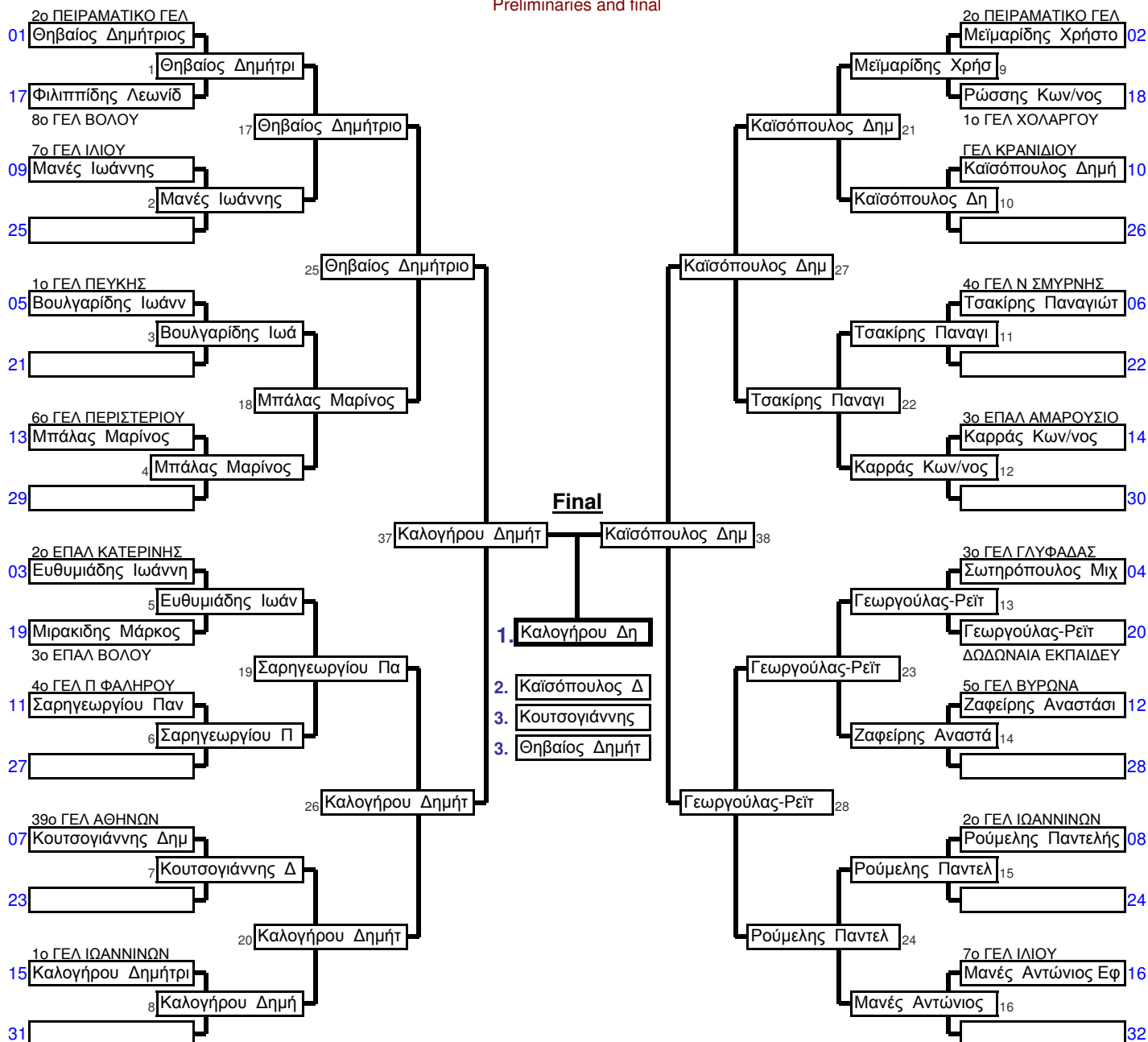

Repechage

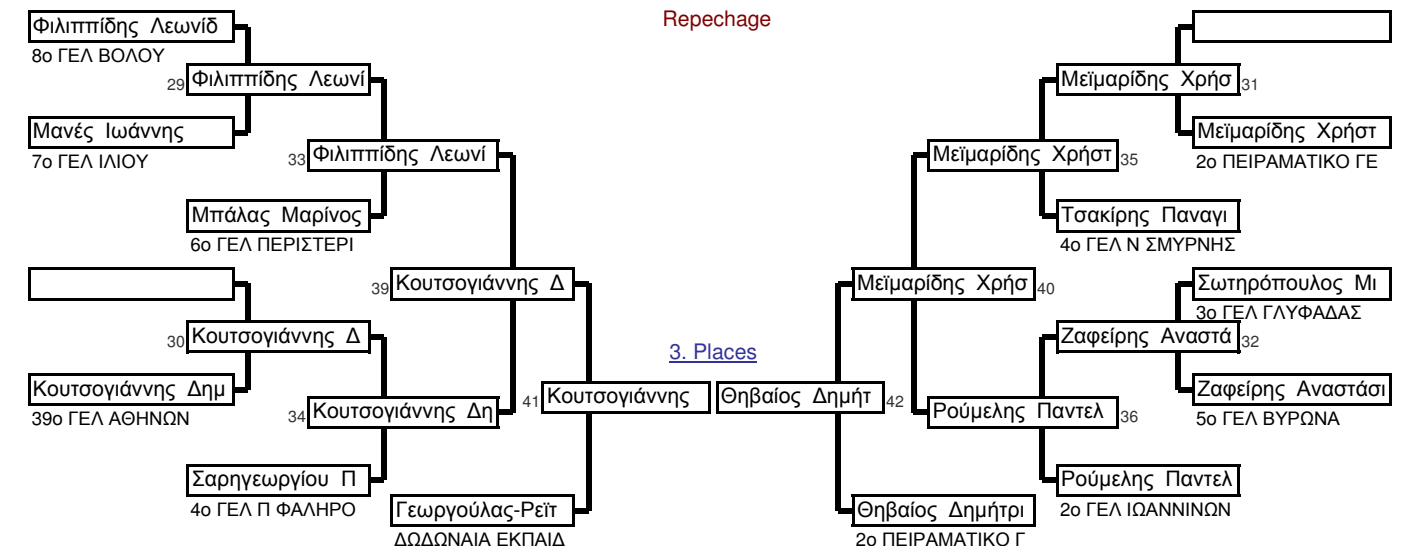

<b>ΑΝΔΡΩΝ/ΝΑ</b>	<b>-66kg</b>	ΠΑΝΕΛΛΗΝΙΟ ΣΧΟΛΙΚΟ	ΝΕΑ ΙΩΝΙΑ	20/04/2018	22	Cmp.
Elimination System with Double Repechage for 17 to 32 Competitors				4 min	Matte	

Preliminaries and final

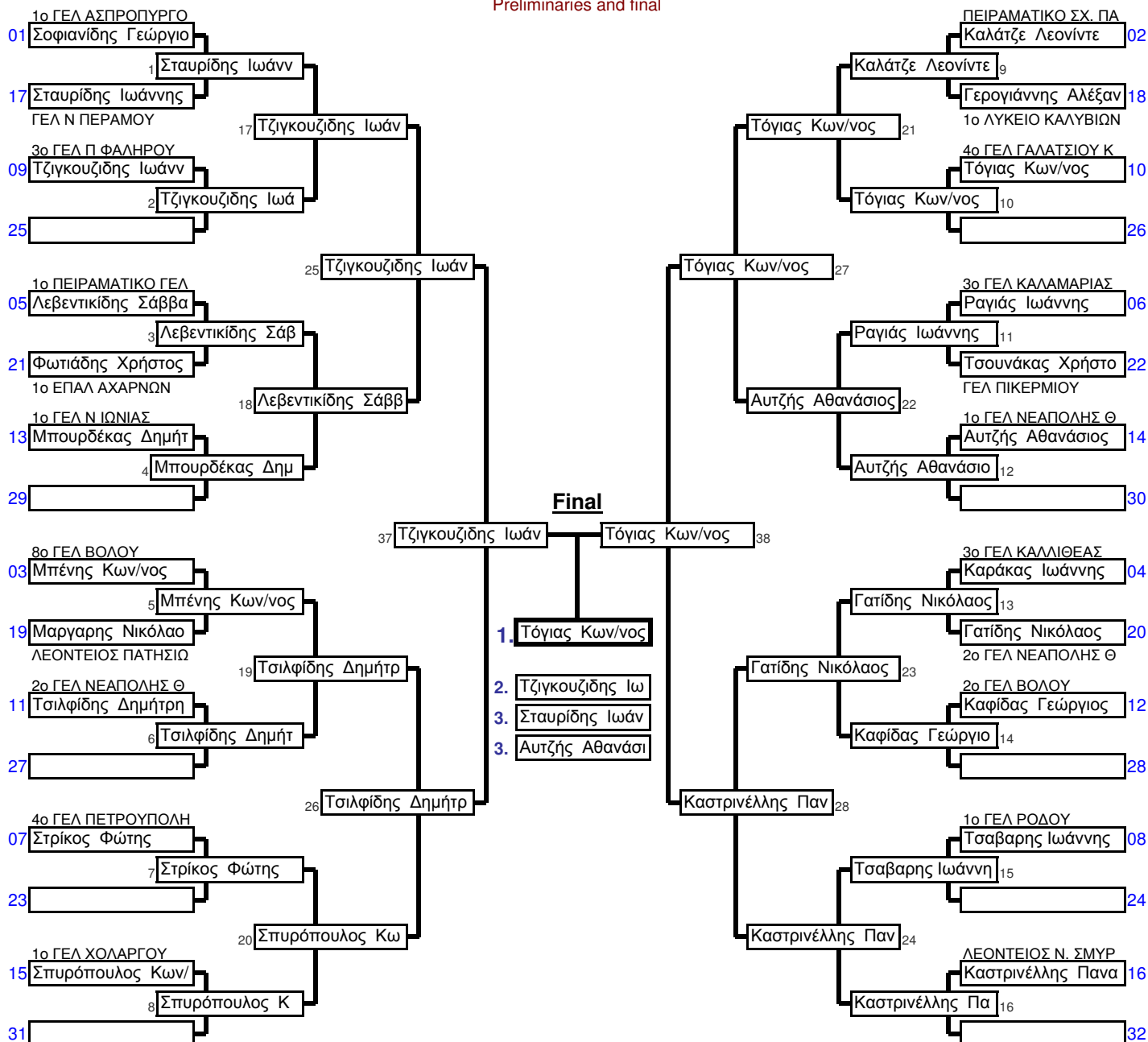

Repechage

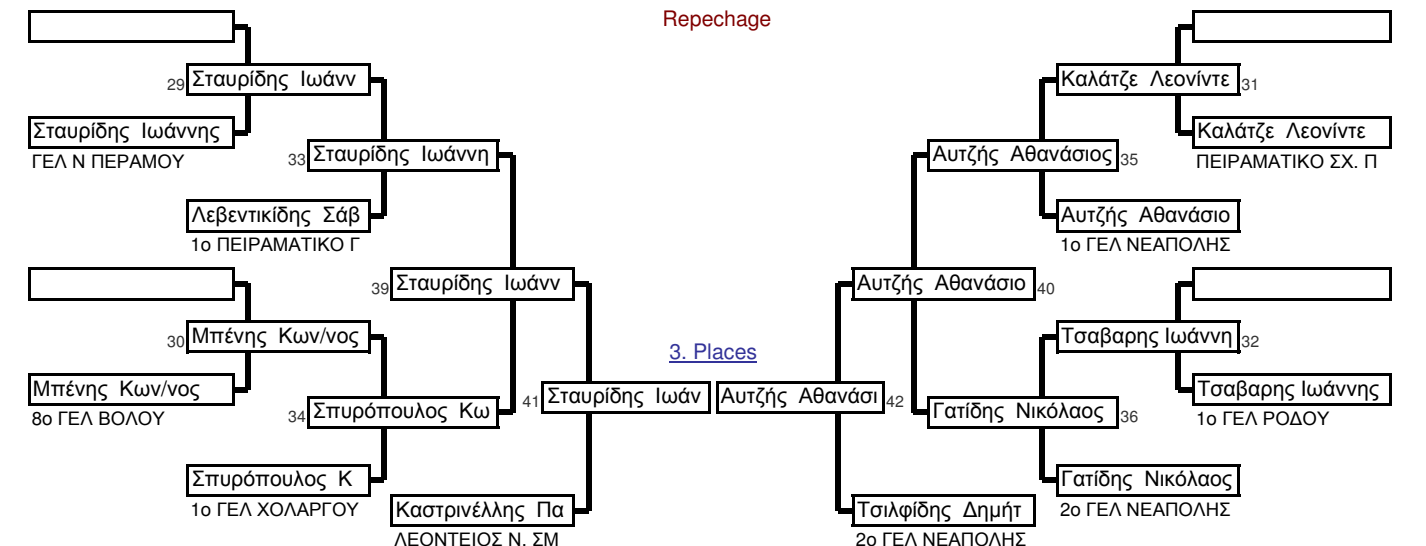

<b>ΑΝΔΡΩΝ/ΝΑ</b>	<b>-60kg</b>	ΠΑΝΕΛΛΗΝΙΟ ΣΧΟΛΙΚΟ	ΝΕΑ ΙΩΝΙΑ	20/04/2018	15	Cmp.
Elimination System with Double Repechage for 9 to 16 Competitors				4 min	Matte	

Preliminaries and final

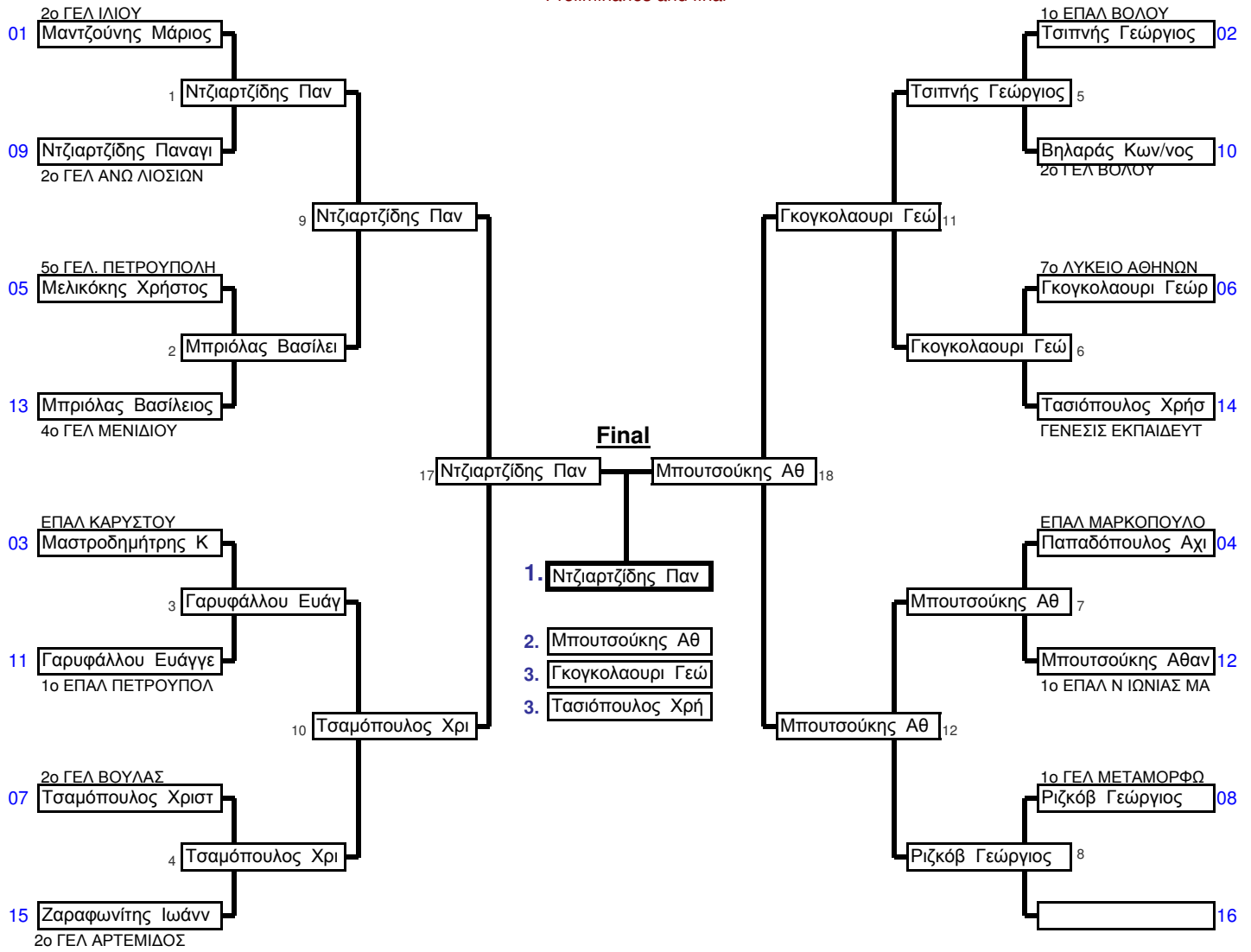

Repechage

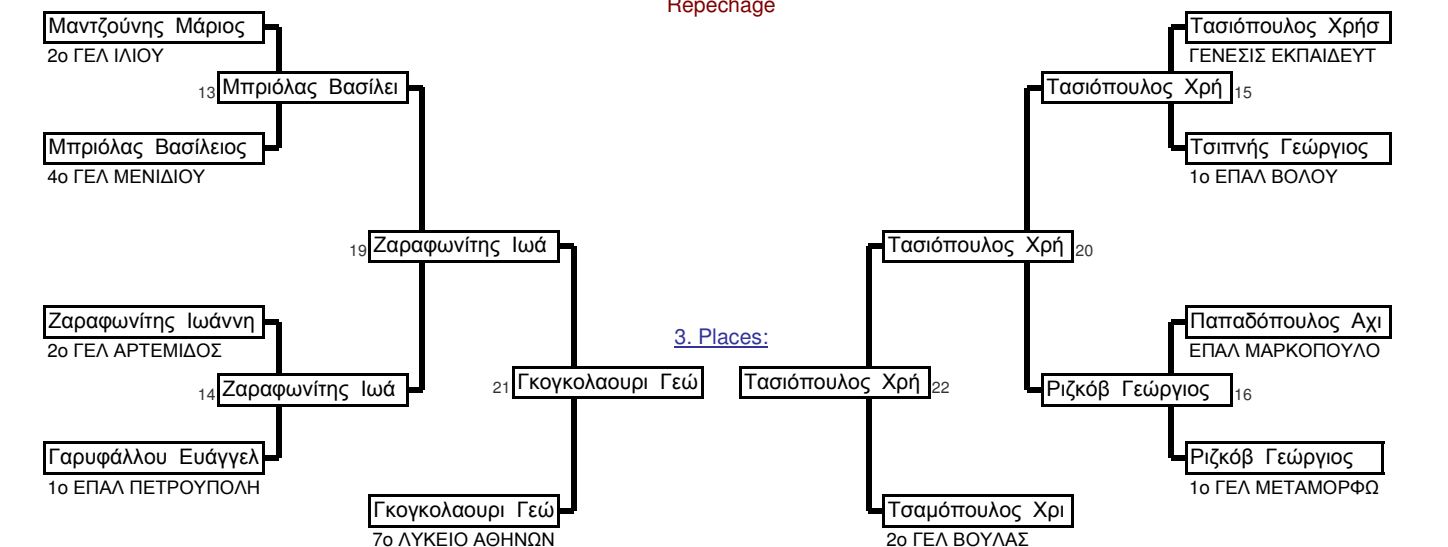

<b>ΑΝΔΡΩΝ/ΝΑ</b>	<b>-55kg</b>	ΠΑΝΕΛΛΗΝΙΟ ΣΧΟΛΙΚΟ	ΝΕΑ ΙΩΝΙΑ	20/04/2018	8	Cmp.
Elimination System with Double Repechage for up to 8 Competitors				4 min	<b>Matte</b> _	

Preliminaries and final

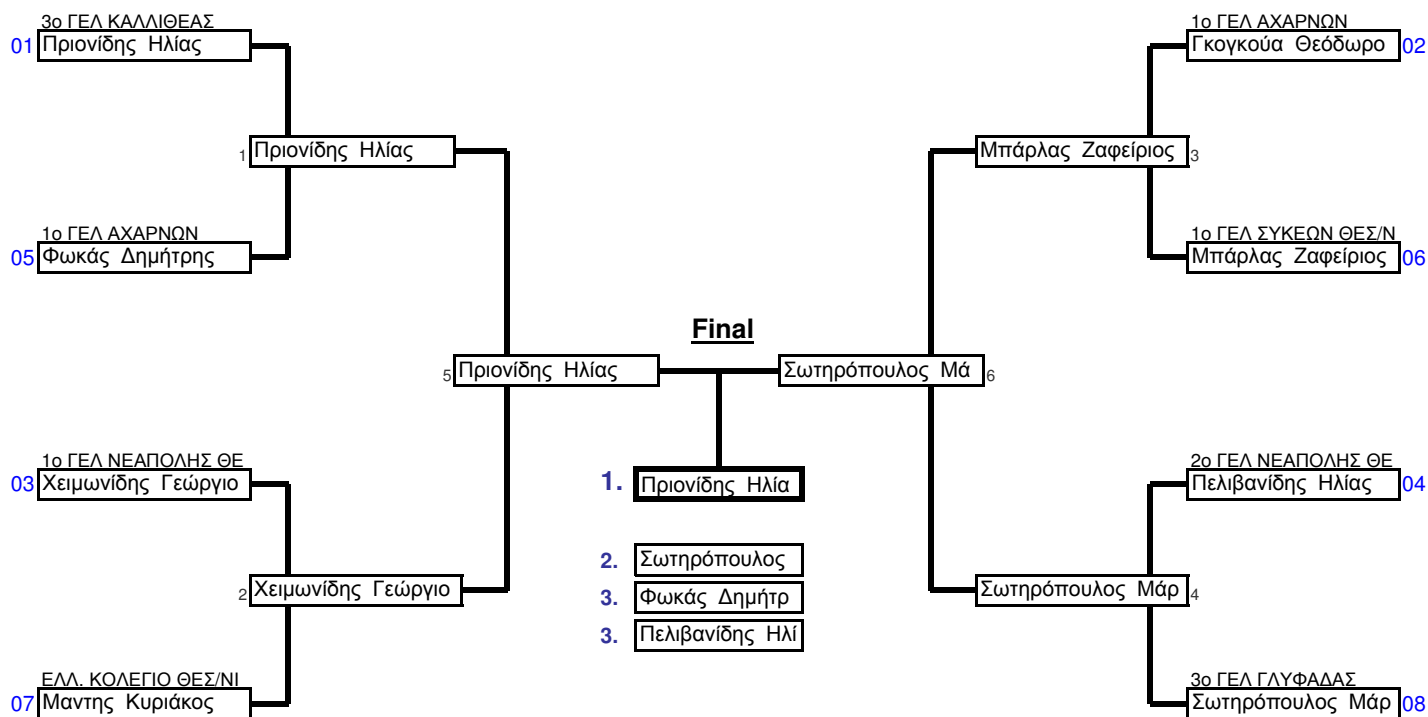

Repechage

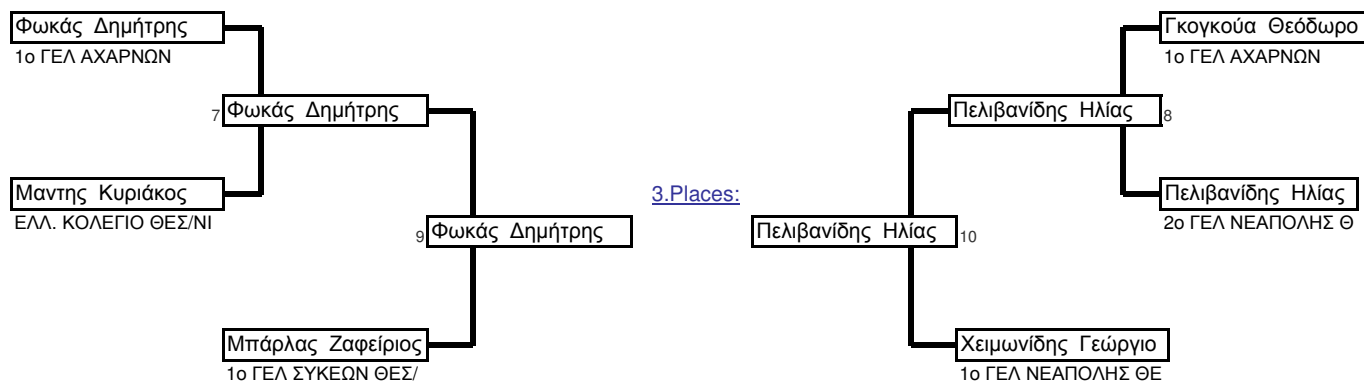



<b>ΓΥΝΑΙΚΩΝ/ΝΓ</b>	<b>+78kg</b>	ΠΑΝΕΛΛΗΝΙΟ ΣΧΟΛΙΚΟ	ΝΕΑ ΙΩΝΙΑ	20/04/2018	2	Cmp
Round Robin System for 2 Competitors				4 min	Matte _	

## Poolk.



No.	Name	Club	01	02	Wins / Pts	Weight	Place
01	Μπάρη Μαρία Αντωνία	1ο ΓΕΛ ΡΑΦΗΝΑΣ		0	0 0	kg	2
02	Αλεξανδρή Μαρία	ΓΕΛ ΔΡΟΣΙΑΣ	20		2 20	kg	1

## Matches:

Round/Compe	Name ("white")	Name ("blue")	Winner	Pts.	Wertungen
1 01-02	Μπάρη Μαρία Αντω	Αλεξανδρή Μαρία	Αλεξανδρή Μαρία	10	
2 01-02	Μπάρη Μαρία Αντω	Αλεξανδρή Μαρία	Αλεξανδρή Μαρία	10	

1. Αλεξανδρή Μαρία
2. Μπάρη Μαρία Αντωνία
3. .

<b>ΓΥΝΑΙΚΩΝ/ΝΓ</b>	<b>-78kg</b>	ΠΑΝΕΛΛΗΝΙΟ ΣΧΟΛΙΚΟ	ΝΕΑ ΙΩΝΙΑ	20/04/2018	2	Cmp
Round Robin System for 2 Competitors				4 min	<b>Matte</b> _	

## Poolk.



No.	Name	Club	01	02	Wins / Pts	Weight	Place
01	Κατσούλη Μυρτώ	ΛΕΟΝΤΕΙΟΣ Ν. ΣΜΥΡΝΗΣ		10	1 10	kg	2
02	Νίκα Έλλη	3ο ΓΕΛ ΑΡΓΥΡΟΥΠΟΛΗΣ	20		2 20	kg	1

### Matches:

Round/Compe	Name ("white")	Name ("blue")	Winner	Pts.	Wertungen
1 01-02	Κατσούλη Μυρτώ	Νίκα Έλλη	Κατσούλη Μυρτώ	10	
2 01-02	Κατσούλη Μυρτώ	Νίκα Έλλη	Νίκα Έλλη	10	
3 01-02	Κατσούλη Μυρτώ	Νίκα Έλλη	Νίκα Έλλη	10	

1. Νίκα Έλλη
2. Κατσούλη Μυρτώ
3. .

\* Round 3 only required in case of a draw after the second round

<b>ΓΥΝΑΙΚΩΝ/ΝΓ</b>	<b>-70kg</b>	ΠΑΝΕΛΛΗΝΙΟ ΣΧΟΛΙΚΟ	ΝΕΑ ΙΩΝΙΑ	20/04/2018	10	Cmp.
Elimination System with Double Repechage for 9 to 16 Competitors				4 min	<b>Matte</b>	

Preliminaries and final

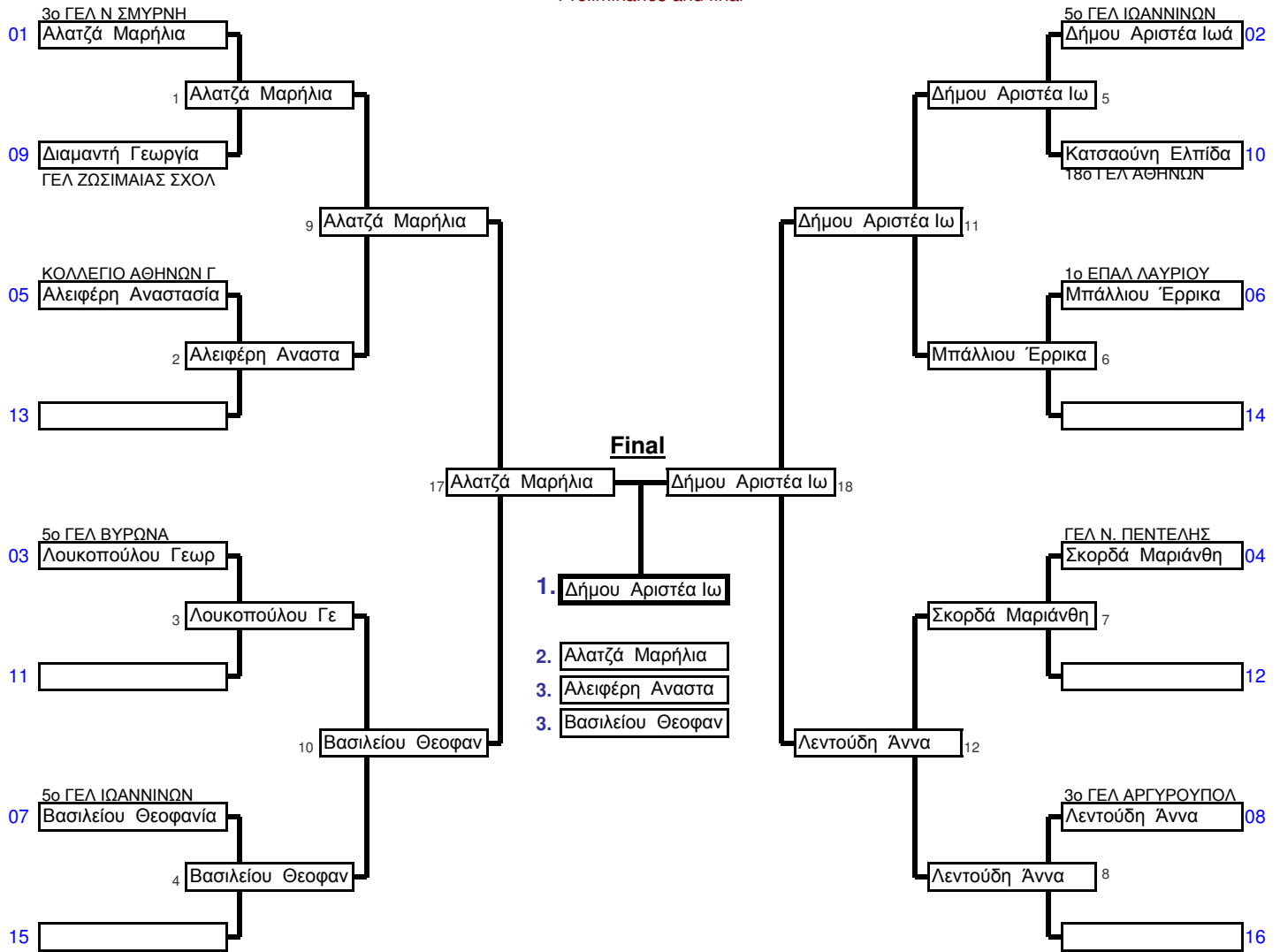

Repechage

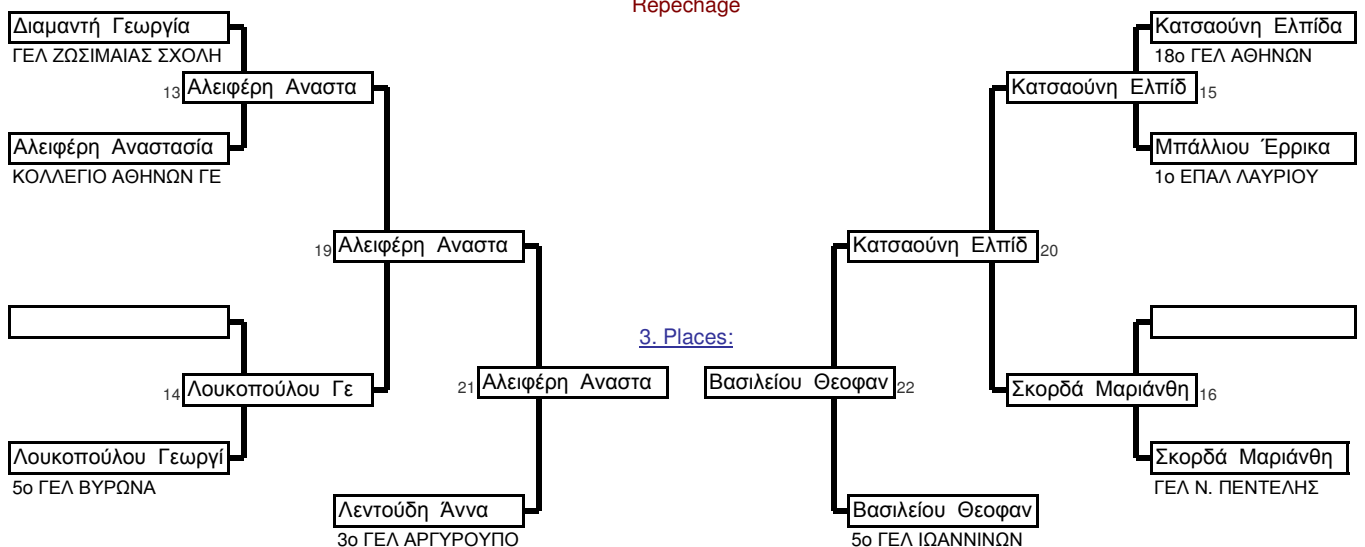

Preliminaries and final

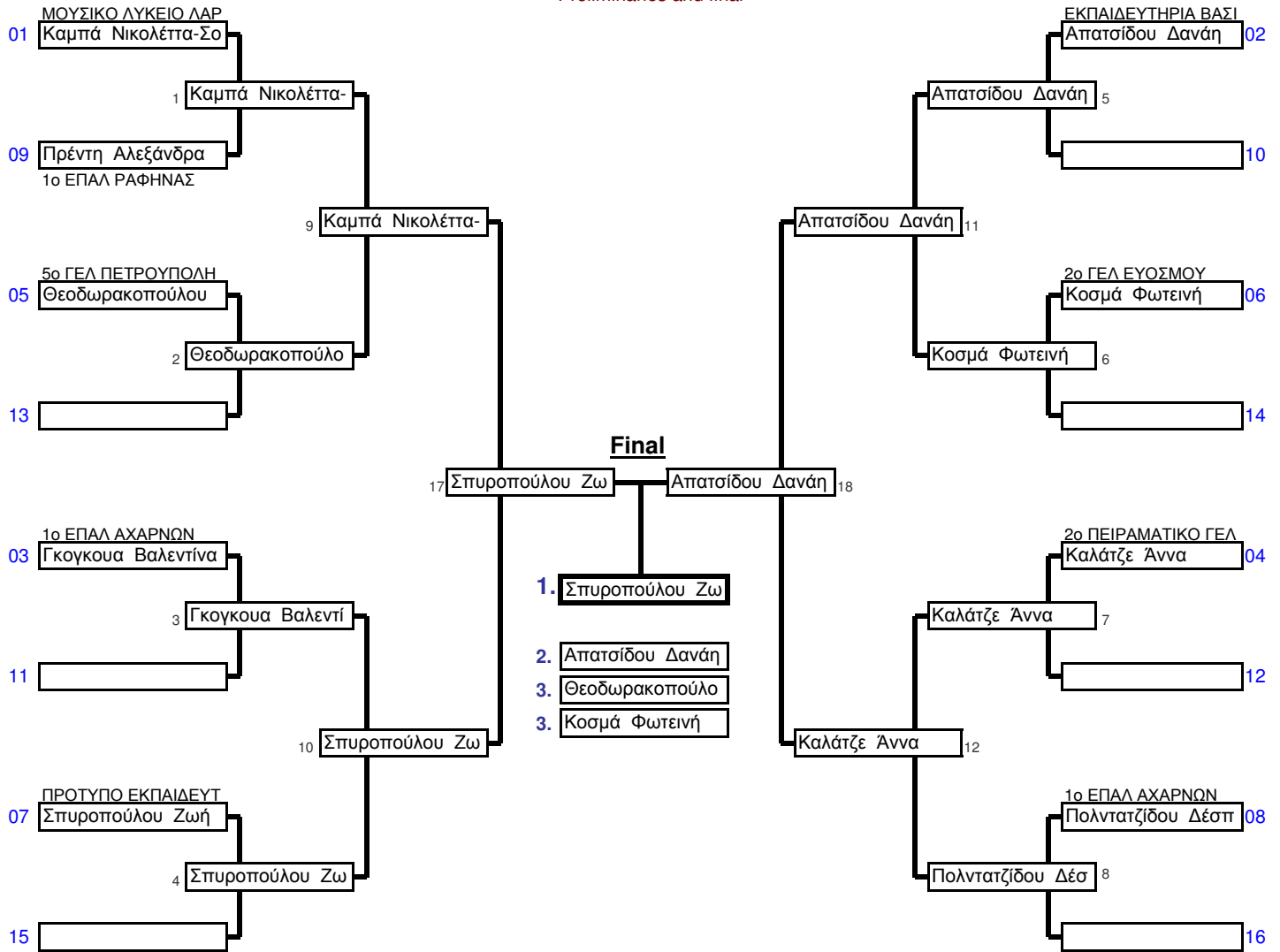

Repechage

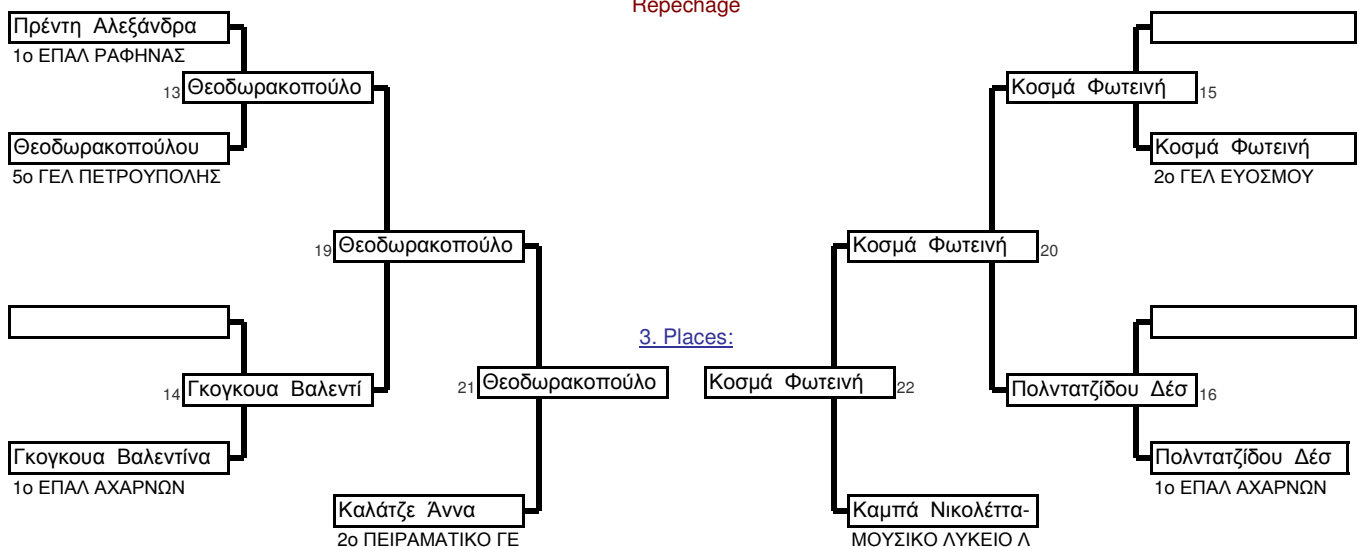

<b>ΓΥΝΑΙΚΩΝ/ΝΓ</b>	<b>-57kg</b>	ΠΑΝΕΛΛΗΝΙΟ ΣΧΟΛΙΚΟ	ΝΕΑ ΙΩΝΙΑ	20/04/2018	11	Cmp.
Elimination System with Double Repechage for 9 to 16 Competitors				4 min	Matte	

Preliminaries and final

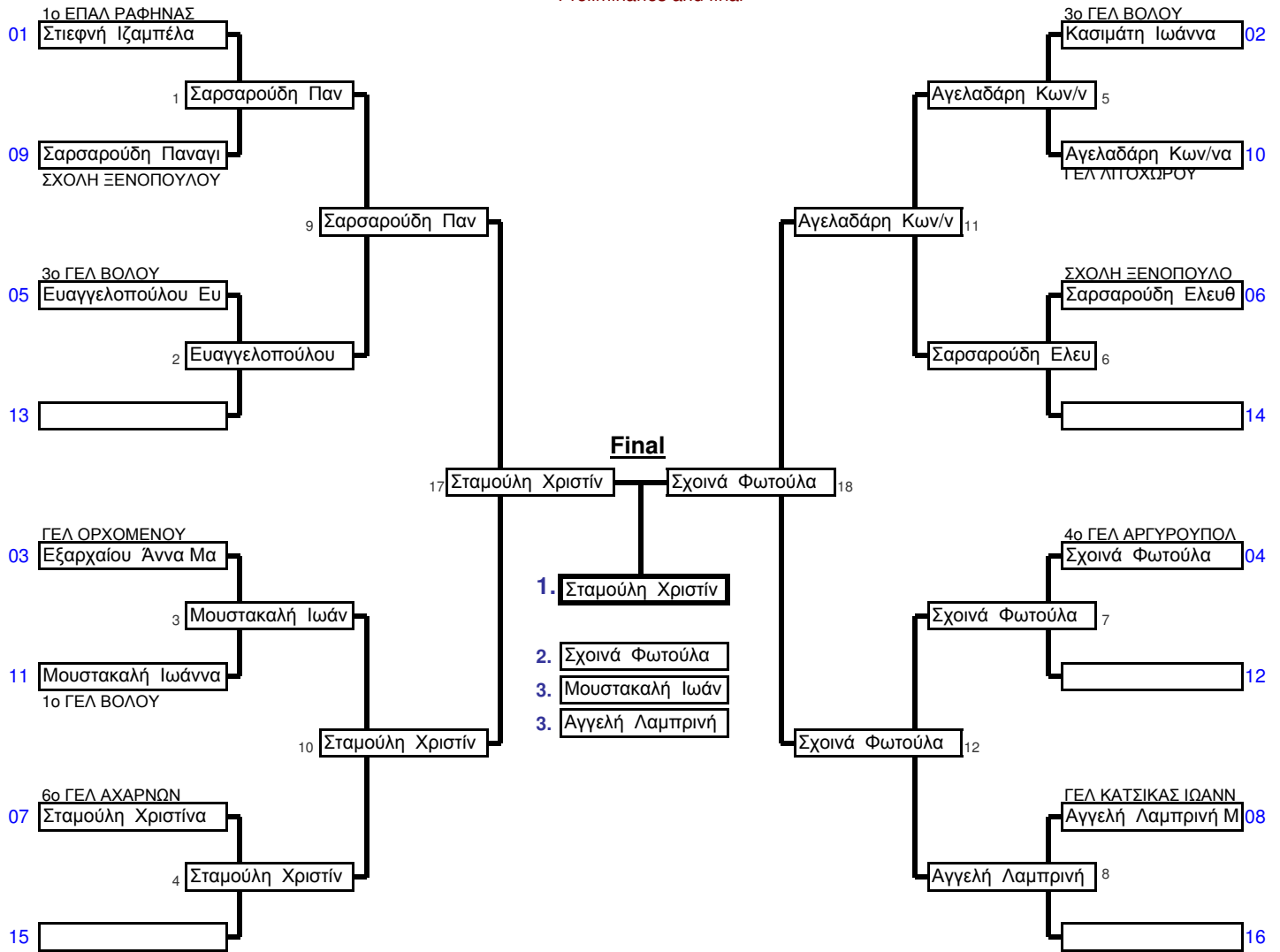

Repechage

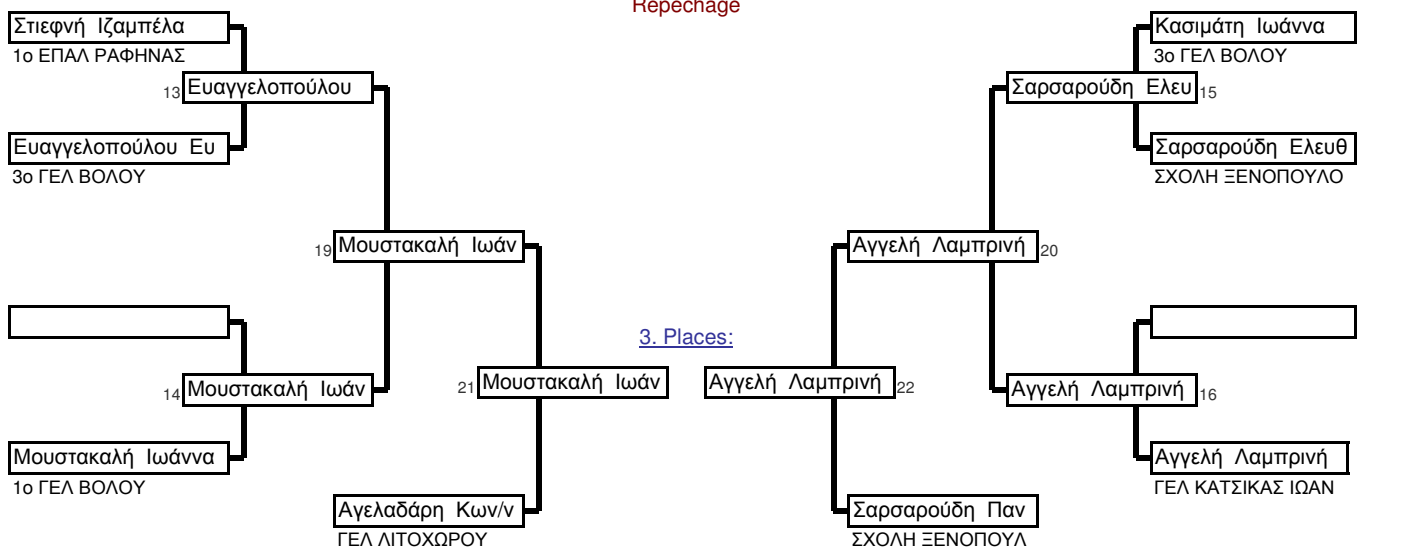

## Pool A



Nr. Name	Club	01	02	03	Wins / Pts	Weight	Place
01 Πολυγαράκη Στυλιανή Αικατερίν	1ο ΓΕΛ ΥΜΗΤΤΟΥ		10	0	1 10	kg	2
02 Αναγνωστοπούλου Αλίκη	ΓΕΛ ΩΡΩΠΟΥ	0		0	0 0	kg	3
03 Σοφικήτη Μυρτώ	2ο ΓΕΛ ΚΑΜΑΤΕΡΟΥ	10	10		2 20	kg	1

### Matches:

Round/Compe	Name ("white")	Name ("blue")	Winner	Pts.	Scores
1 01-02	Πολυγαράκη Στυλιαν	Αναγνωστοπούλου	Πολυγαράκη Στυλιαν	10	
2 02-03	Αναγνωστοπούλου	Σοφικήτη Μυρτώ	Σοφικήτη Μυρτώ	10	
3 03-01	Σοφικήτη Μυρτώ	Πολυγαράκη Στυλιαν	Σοφικήτη Μυρτώ	10	

1. Σοφικήτη Μυρτώ
2. Πολυγαράκη Στυλιανή
3. Αναγνωστοπούλου Αλί

## Pool B



Nr. Name	Club	01	02	03	Wins / Pts	Weight	Place
01 Μάλλη Αθηνά	1ο ΓΕΛ ΜΑΡΚΟΠΟΥΛΟΥ		10	0	1 10	kg	2
02 Ζώκα Ασημίνα	1ο ΓΕΛ ΑΛΙΜΟΥ	0		0	0 0	kg	3
03 Καίσοπούλου Παναγιώτα	ΓΕΛ ΚΡΑΝΙΔΙΟΥ	10	10		2 20	kg	1

### Matches:

Round/Compe	Name ("white")	Name ("blue")	Winner	Pts.	Scores
1 01-02	Μάλλη Αθηνά	Ζώκα Ασημίνα	Μάλλη Αθηνά	10	
2 02-03	Ζώκα Ασημίνα	Καίσοπούλου Παναγι	Καίσοπούλου Παναγι	10	
3 03-01	Καίσοπούλου Παναγι	Μάλλη Αθηνά	Καίσοπούλου Παναγι	10	

1. Καίσοπούλου Παναγιώ
2. Μάλλη Αθηνά
3. Ζώκα Ασημίνα

### Semifinal and Final (Elimination system without repechage)

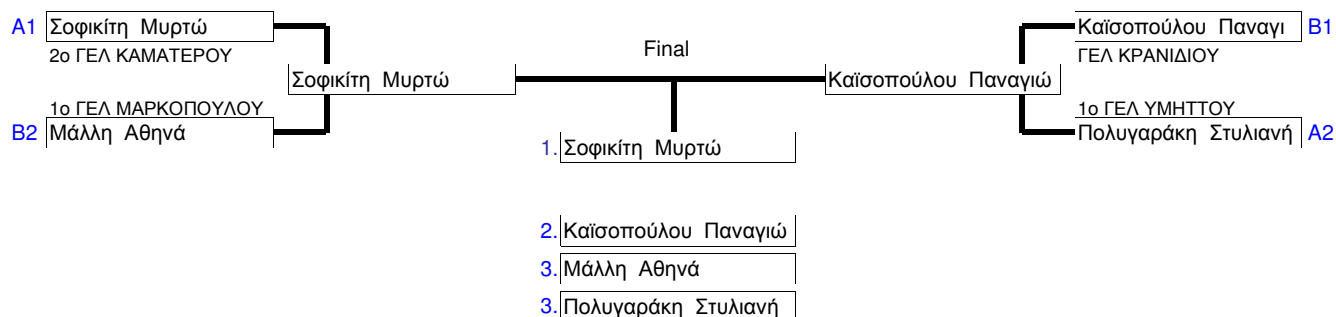

<b>ΓΥΝΑΙΚΩΝ/ΝΓ</b>	<b>-48kg</b>	ΠΑΝΕΛΛΗΝΙΟ ΣΧΟΛΙΚΟ ΝΕΑ ΙΩΝΙΑ	20/04/2018	3	Cmp
Round Robin System for 3 Competitors			4 min	<b>Matte</b>	_

## Poolk.



Nr.	Name	Club	01	02	03	Wins / Pts	Weight	Place
01	Ζερβού Νικολέττα	4ο ΓΕΛ ΑΓ.ΠΑΡΑΣΚΕΥΗΣ		10	0	1 10	kg	2
02	Κακαλέτρη Αγάπη	4ο ΓΕΛ ΚΑΛΑΜΑΤΑΣ	0		0	0 0	kg	3
03	Τσιμένη Χριστίνα Αγγελική	4ο ΓΕΛ ΑΜΑΡΟΥΣΙΟΥ	10	10		2 20	kg	1

### Matches:

Round/Compe	Name ("white")	Name ("blue")	Winner	Pts.	Scores
1 01-02	Ζερβού Νικολέττα	Κακαλέτρη Αγάπη	Ζερβού Νικολέττα	10	
2 02-03	Κακαλέτρη Αγάπη	Τσιμένη Χριστίνα Αγ	Τσιμένη Χριστίνα Αγγ	10	
3 03-01	Τσιμένη Χριστίνα Αγ	Ζερβού Νικολέττα	Τσιμένη Χριστίνα Αγγ	10	

1. Τσιμένη Χριστίνα Αγγε
2. Ζερβού Νικολέττα
3. Κακαλέτρη Αγάπη