

Παιδες A	-34kg	ΠΑΝΕΛΛΗΝΙΟ ΠΡΩΤΑΘΛΗΜΑ ΠΑΙΔΩΝ-ΚΟΡΑΣΙΔΩΝ Α	ΚΛΕΙΣΤΟ ΓΥΜΝΑΣΤΗΡΙΟ ΞΑΝΘΗΣ	18/3/2018	5	Cmp
Round Robin System for 5 Competitors				3 min	Matte 6	

Poolk.



Nr. Name	Club	01	02	03	04	05	Wins / Pts	Weight	Place
01 Χουντάντζε Νικόλαος	ΦΙΛΙΠΠΟΣ ΑΜΥΝΤΑΙΟΥ		10	10	0	7	3 27	kg	3
02 Μαυρίδης Χρήστος	Ε.Ο.Σ ΑΧΑΡΝΩΝ	0		7	0	0	1 7	kg	4
03 Μόσαλος Ιωάννης	Α.Ο. ΙΛΙΟΥ	0	0		0	0	0 0	kg	5
04 Παπαδόπουλος Ιωάννης	SAKURA A.O	10	10	10		0	3 30	kg	2
05 Αρβανίτης Αθανάσιος	A.O.N. A	0	10	10	10		3 30	kg	1

Matches:

Round/Compet	Name ("blue")	Name ("white")	Winner	Pts.	Scores
1	04-05 Παπαδόπουλος Ιωάν	Αρβανίτης Αθανάσιος	Αρβανίτης Αθανάσιος	10	____:____
	01-02 Χουντάντζε Νικόλαος	Μαυρίδης Χρήστος	Χουντάντζε Νικόλαος	10	____:____
2	03-04 Μόσαλος Ιωάννης	Παπαδόπουλος Ιωάν	Παπαδόπουλος Ιωάν	10	____:____
	05-01 Αρβανίτης Αθανάσιος	Χουντάντζε Νικόλαος	Χουντάντζε Νικόλαος	7	____:____
3	02-03 Μαυρίδης Χρήστος	Μόσαλος Ιωάννης	Μαυρίδης Χρήστος	7	____:____
	04-01 Παπαδόπουλος Ιωάν	Χουντάντζε Νικόλαος	Παπαδόπουλος Ιωάν	10	____:____
4	03-05 Μόσαλος Ιωάννης	Αρβανίτης Αθανάσιος	Αρβανίτης Αθανάσιος	10	____:____
	02-04 Μαυρίδης Χρήστος	Παπαδόπουλος Ιωάν	Παπαδόπουλος Ιωάν	10	____:____
5	01-03 Χουντάντζε Νικόλαος	Μόσαλος Ιωάννης	Χουντάντζε Νικόλαος	10	____:____
	05-02 Αρβανίτης Αθανάσιος	Μαυρίδης Χρήστος	Αρβανίτης Αθανάσιος	10	____:____

1. Αρβανίτης Αθανάσιος
2. Παπαδόπουλος Ιωάννης
3. Χουντάντζε Νικόλαος

Παιδες A	-38kg	ΠΑΝΕΛΛΗΝΙΟ ΠΡΩΤΑΘΛΗΜΑ	ΠΑΙΔΩΝ-ΚΟΡΑΣΙΔΩΝ A	ΚΛΕΙΣΤΟ ΓΥΜΝΑΣΤΗ ΡΙΟ ΤΑΝΟΥΣ	18/3/2018	8	Cmp.
Elimination System with Double Repechage for up to 8 Competitors					3 min	Matte 2	

Preliminaries and final

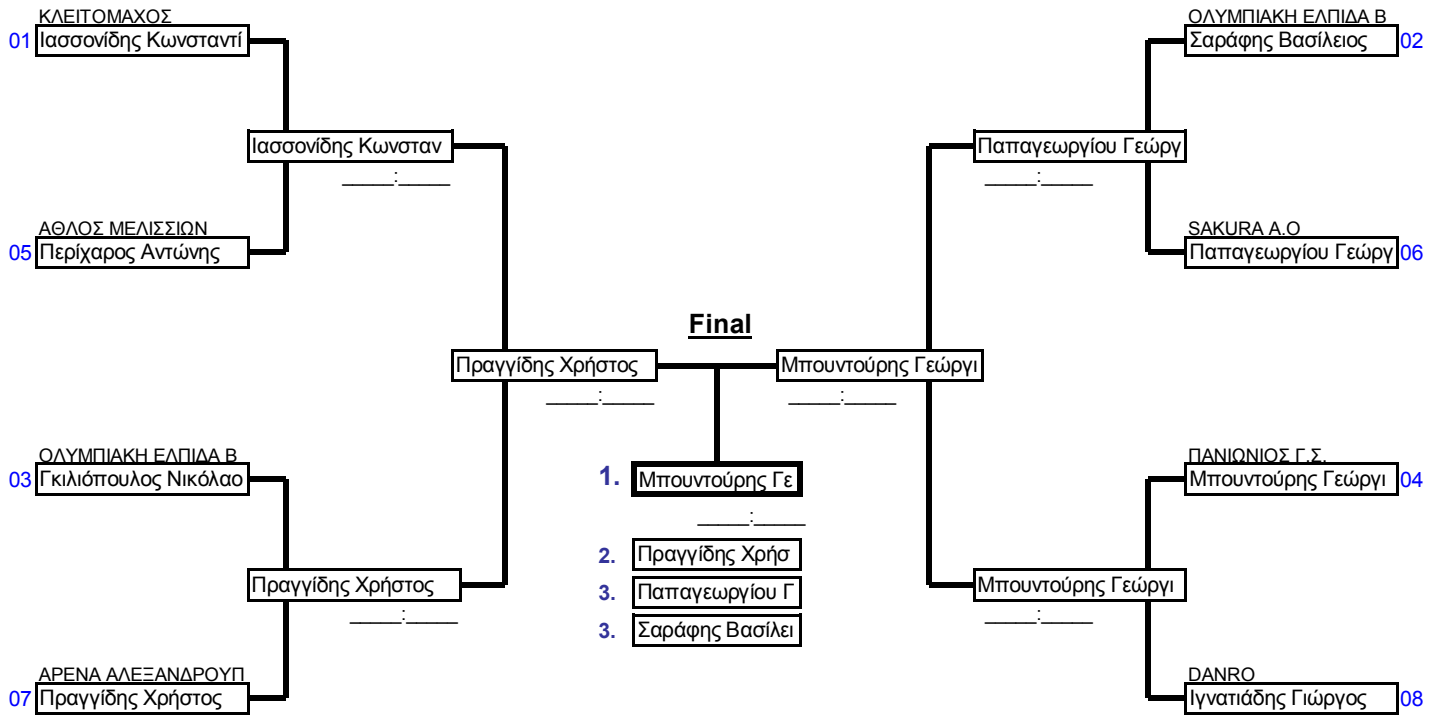

Repechage

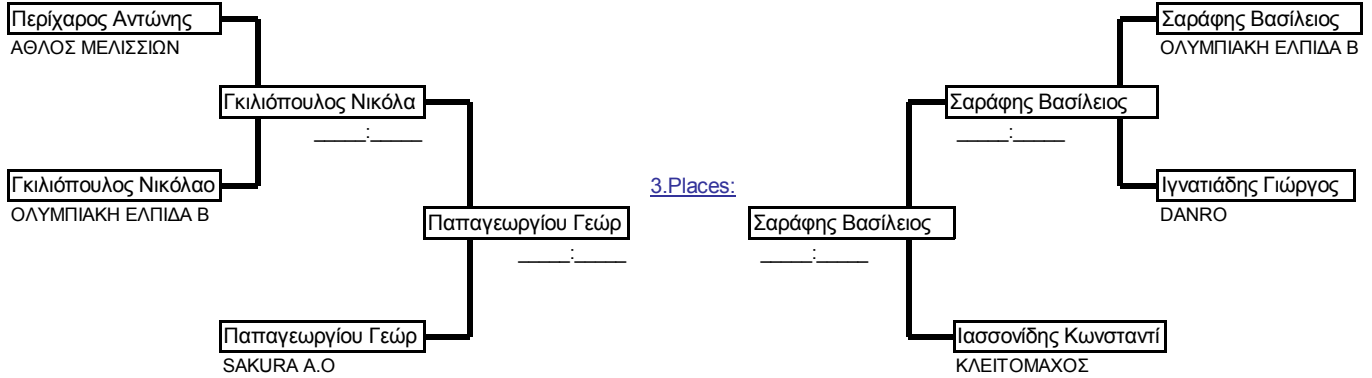

Παιδες A	-42kg	ΠΑΝΕΛΛΗΝΙΟ ΠΡΩΤΑΘΛΗΜΑ	ΠΑΙΔΩΝ-ΚΟΡΑΣΙΔΩΝ A	ΚΛΕΙΣΤΟ ΓΥΜΝΑΣΤΗΡΙΟ ΤΑΝΟΥΣ	18/3/2018	13	Cmp.
Elimination System with Double Repechage for 9 to 16 Competitors					3 min	Matte 2	

Preliminaries and final

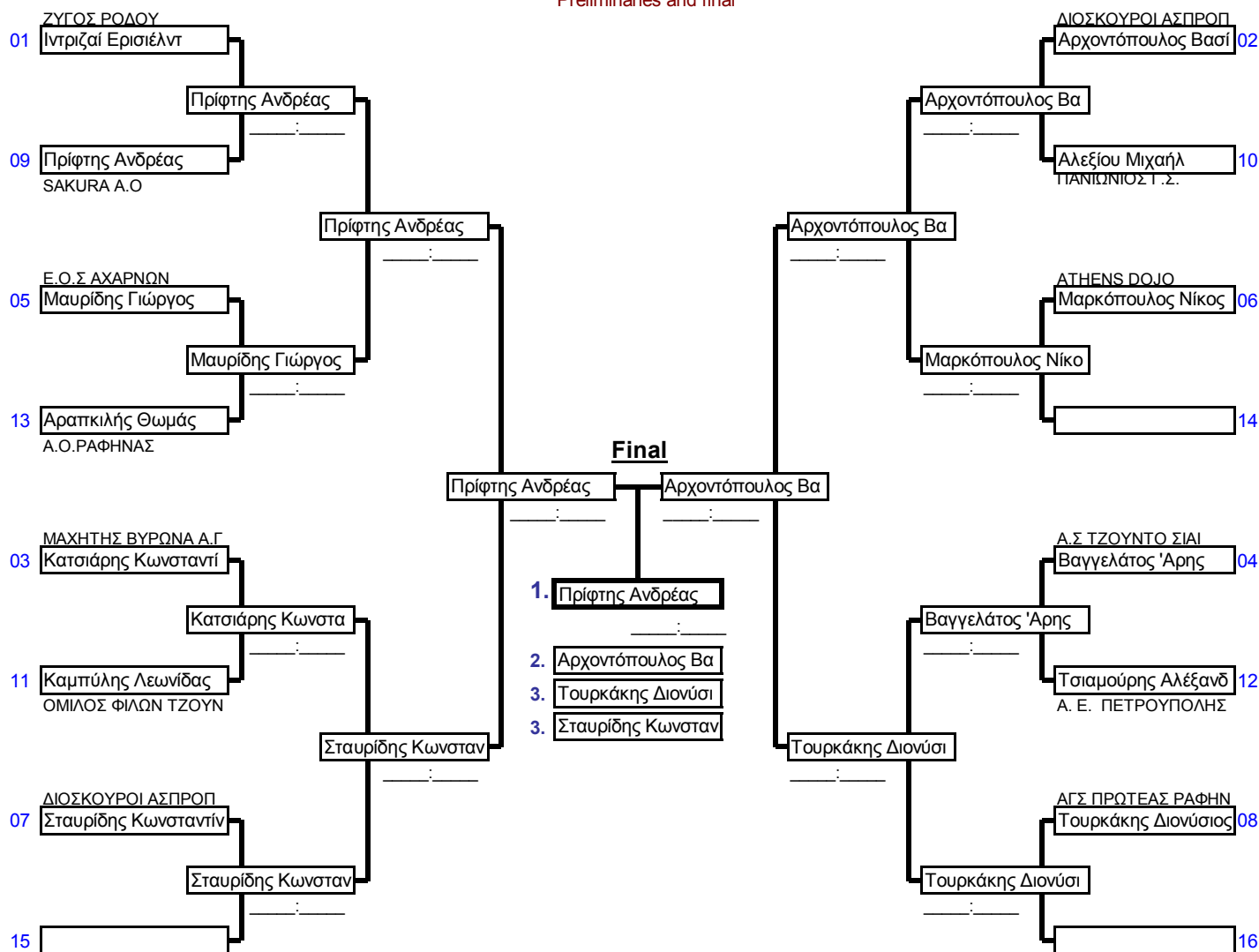

Repechage

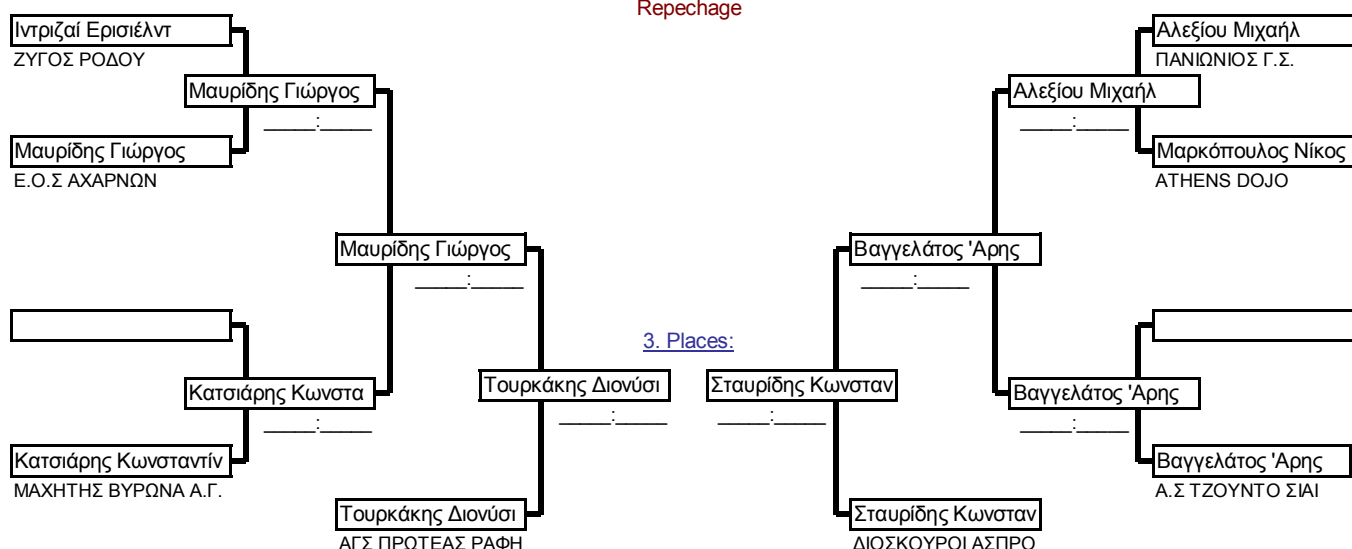

Παιδες A	-46kg	ΠΑΝΕΛΛΗΝΙΟ ΠΡΩΤΑΘΛΗΜΑ ΠΑΙΔΩΝ-ΚΟΡΑΣΙΔΩΝ A	ΚΛΕΙΣΤΟ ΓΥΜΝΑΣΤΗΡΙΟ ΤΑΝΟΥΣ	18/3/2018	17	Cmp.
Elimination System with Double Repechage for 17 to 32 Competitors				3 min	Matte 6	

Preliminaries and final

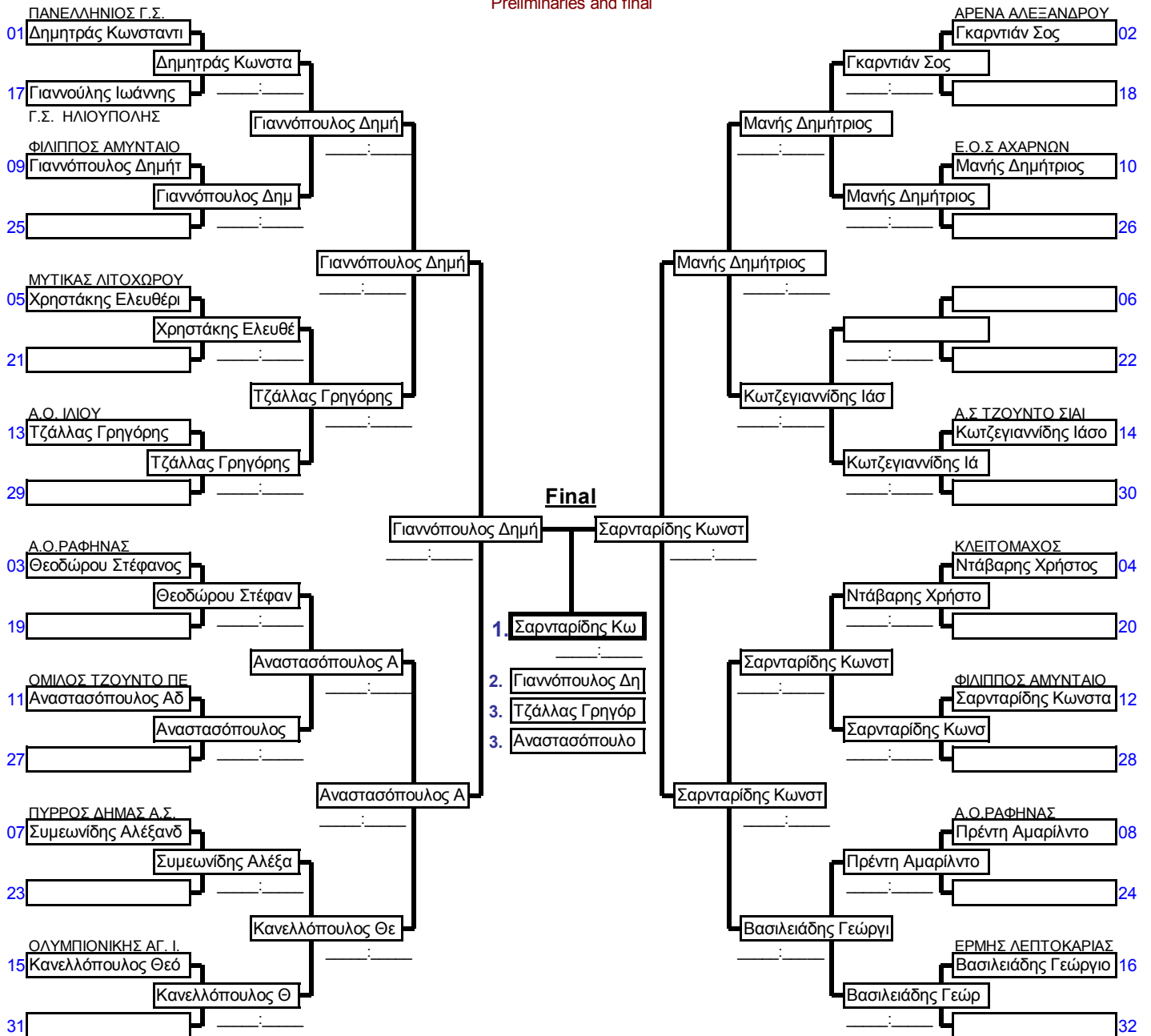

Repechage

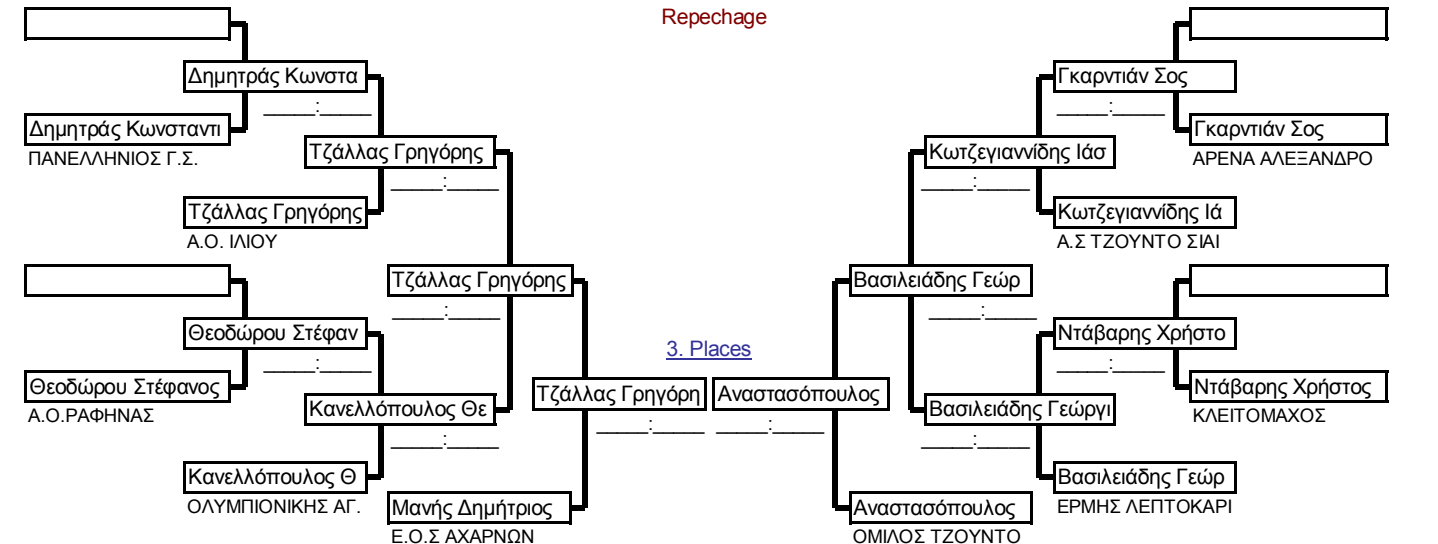

Παιδες A	-50kg	ΠΑΝΕΛΛΗΝΙΟ ΠΡΩΤΑΘΛΗΜΑ ΠΑΙΔΩΝ-ΚΟΡΑΣΙΔΩΝ A	ΚΛΕΙΣΤΟ ΓΥΜΝΑΣΤΗΡΙΟ ΤΑΝΟΥΣ	18/3/2018	19	Cmp.
Elimination System with Double Repechage for 17 to 32 Competitors				3 min	Matte 6	

Preliminaries and final

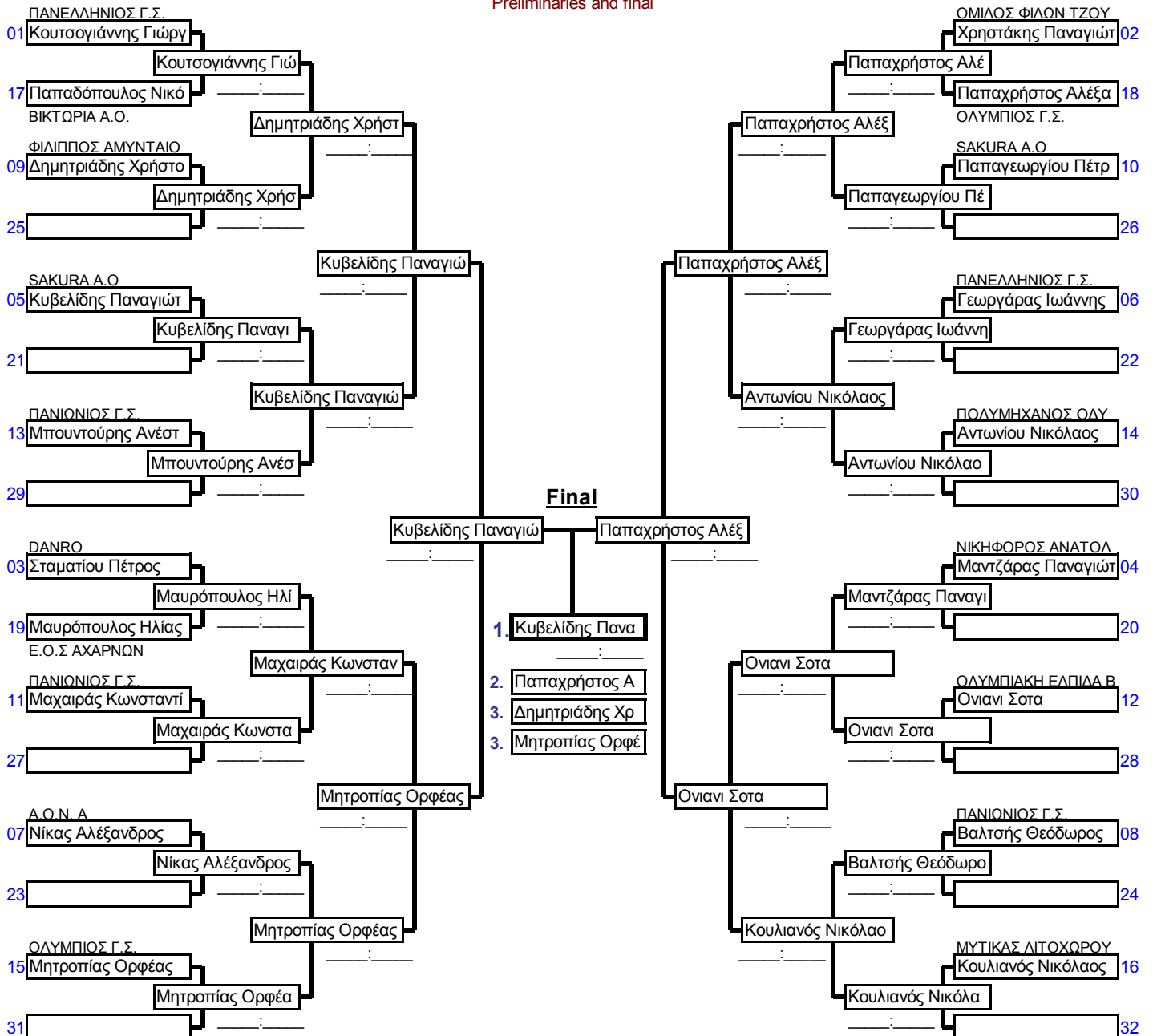

Repechage

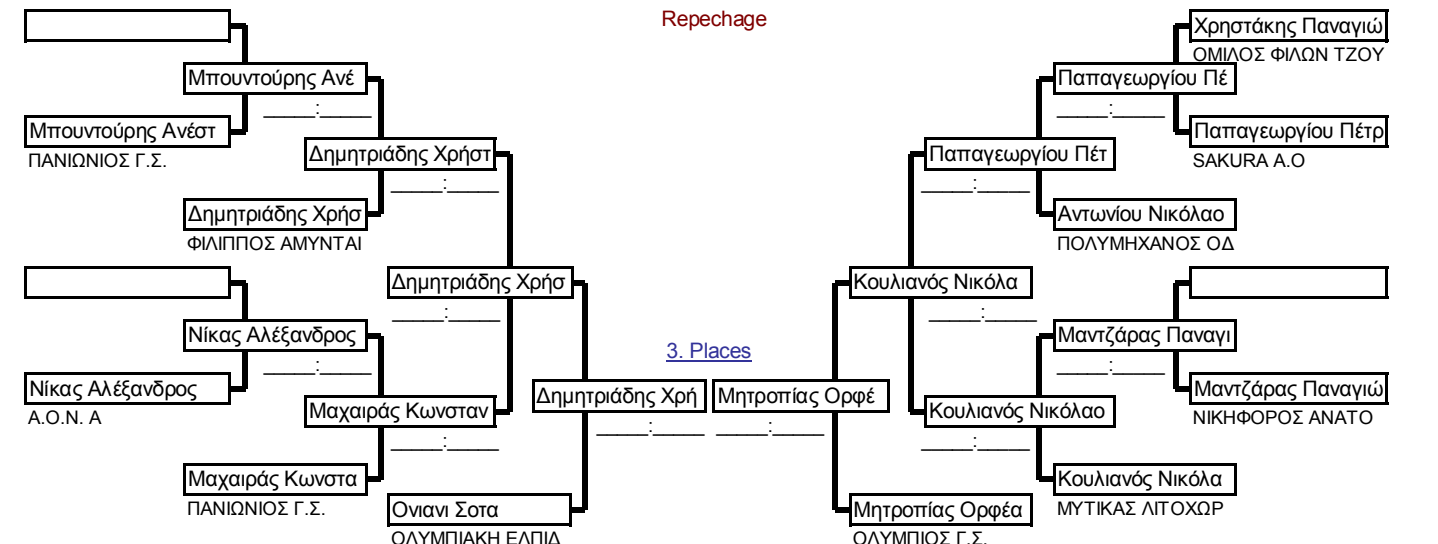

Παιδες Α	-55kg	ΠΑΝΕΛΛΗΝΙΟ ΠΡΩΤΑΘΛΗΜΑ ΠΑΙΔΩΝ-ΚΟΡΑΣΙΔΩΝ Α	ΚΛΕΙΣΤΟ ΓΥΜΝΑΣΤΗΡΙΟ ΤΑΝΟΥΣ	18/3/2018	25	Cmp.
Elimination System with Double Repechage for 17 to 32 Competitors				3 min	Matte 1	

Preliminaries and final

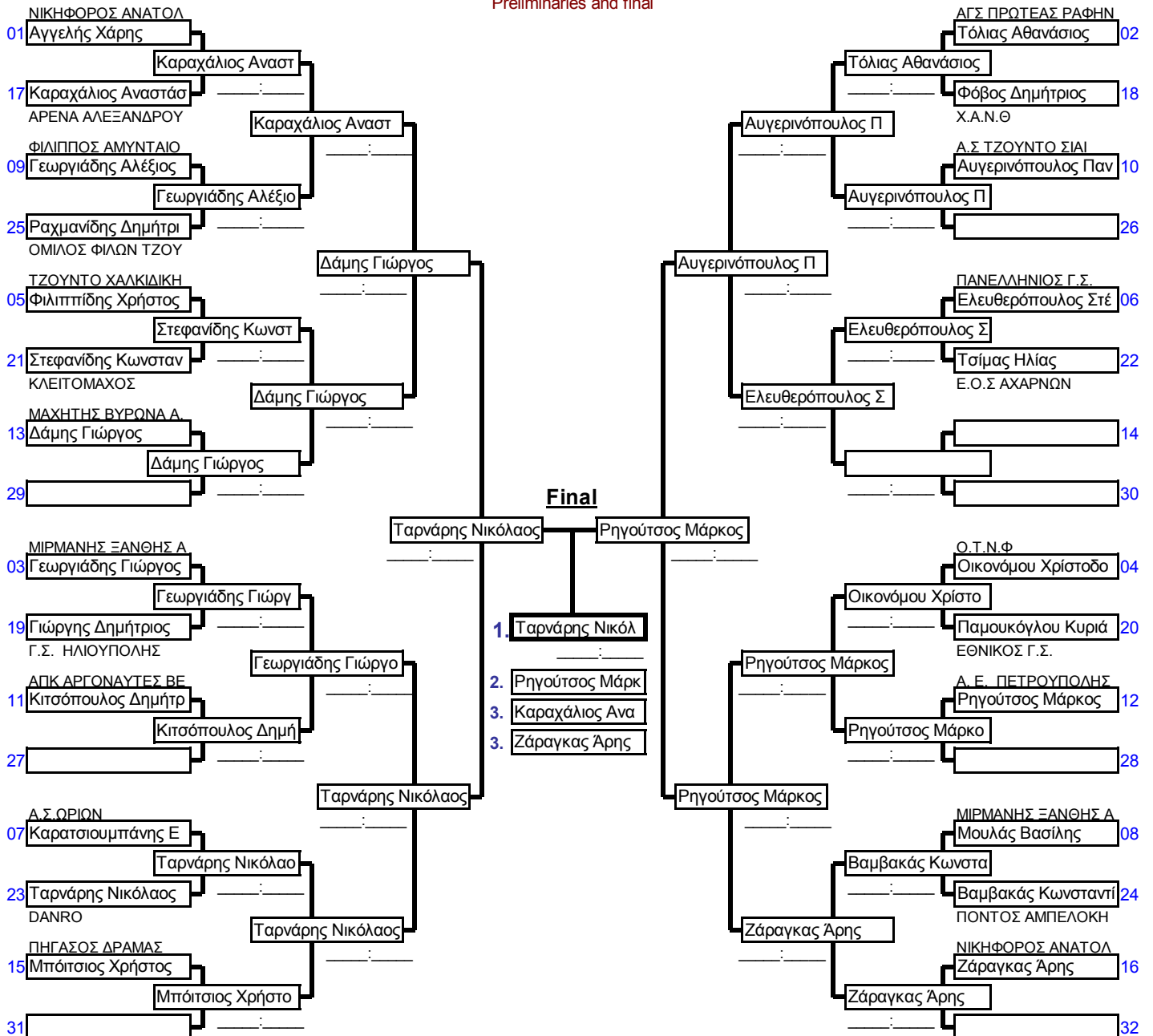

Repechage

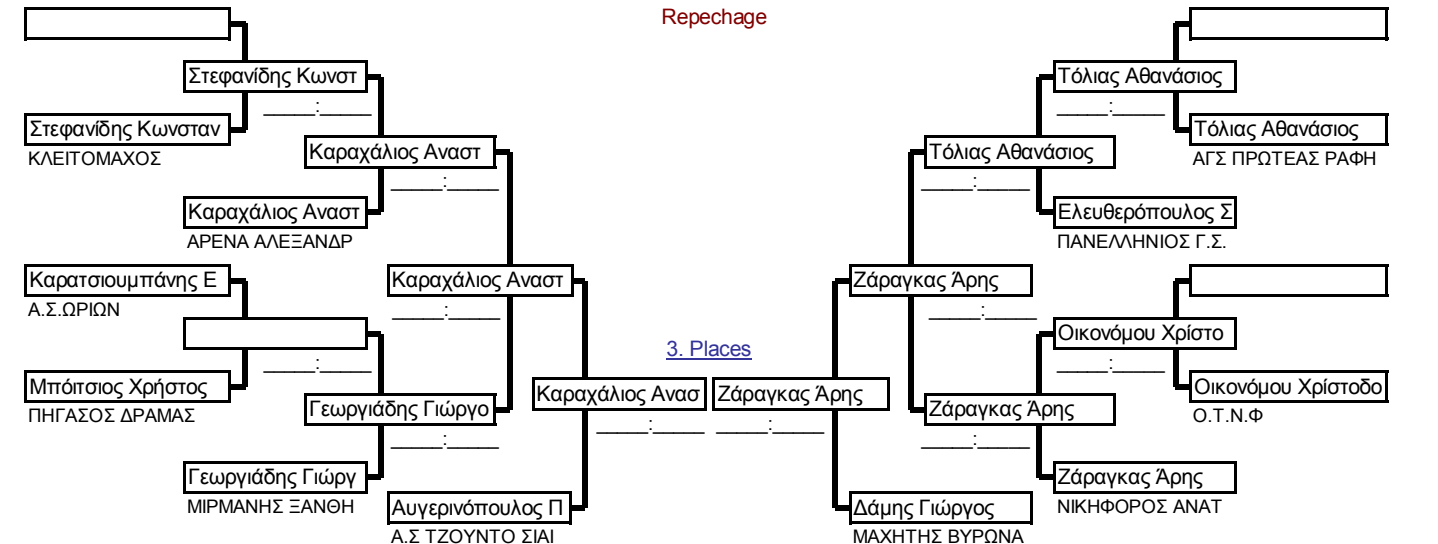

Παιδες Α	-60kg	ΠΑΝΕΛΛΗΝΙΟ ΠΡΩΤΑΘΛΗΜΑ	ΠΑΙΔΩΝ-ΚΟΡΑΣΙΔΩΝ Α	ΚΛΕΙΣΤΟ ΓΥΜΝΑΣΤΗΡΙΟ ΤΑΝΟΥΣ	18/3/2018	25	Cmp.
Elimination System with Double Repechage for 17 to 32 Competitors					3 min	Matte 2	

Preliminaries and final

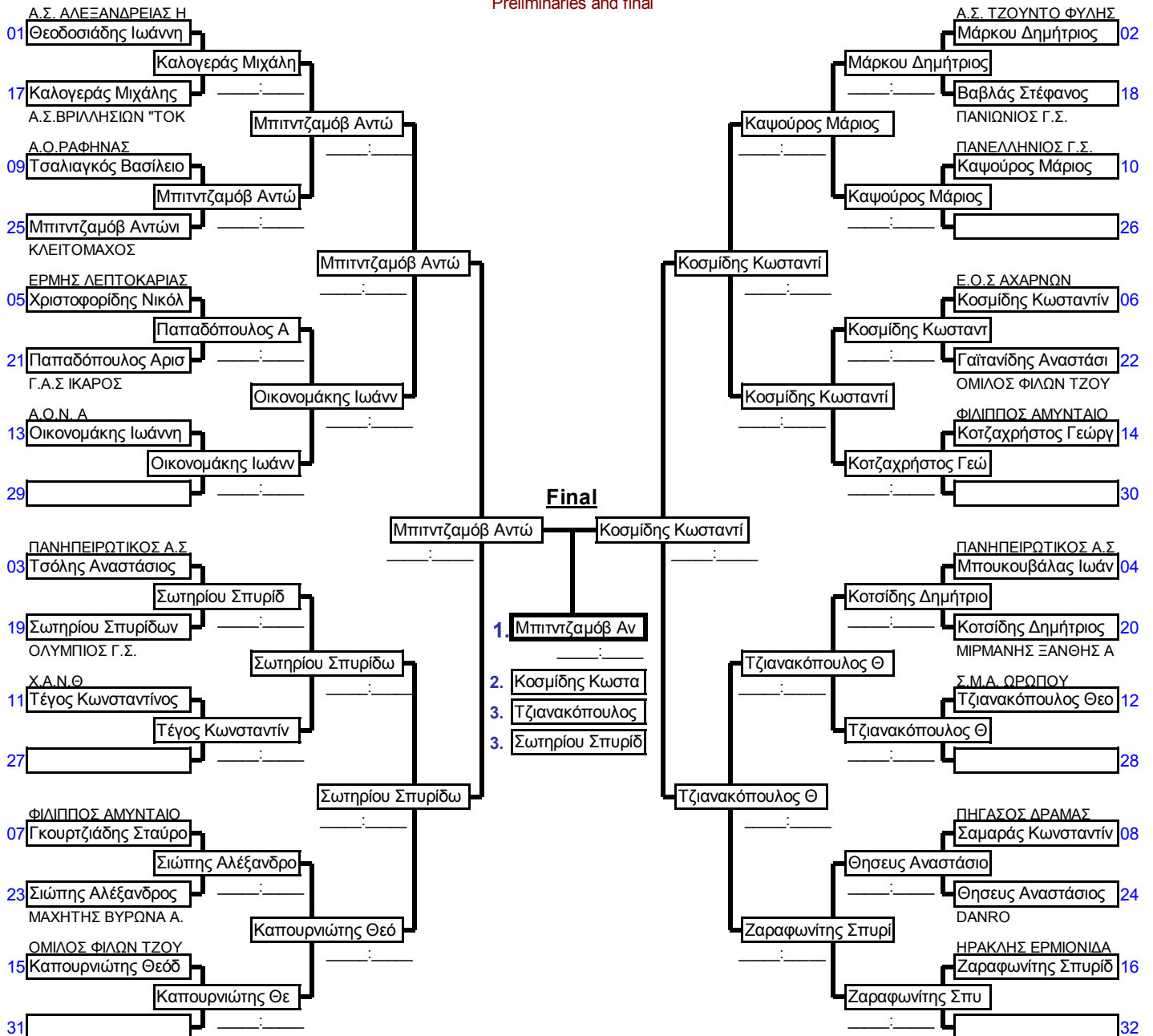

Repechage

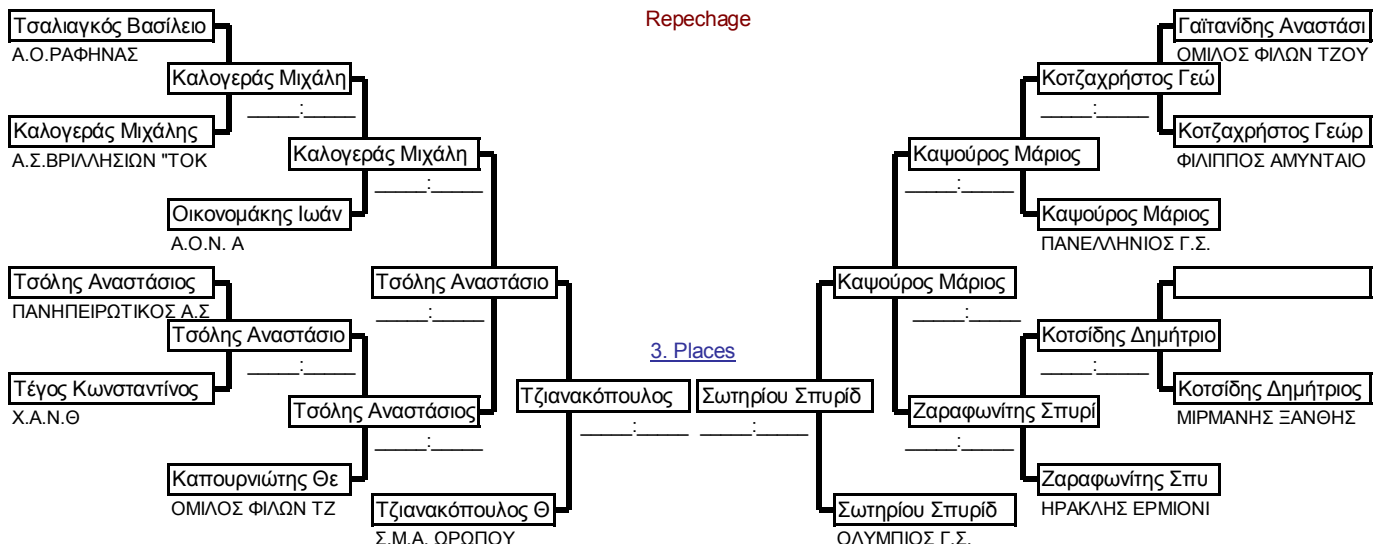

Παιδες A	-66kg	ΠΑΝΕΛΛΗΝΙΟ ΠΡΩΤΑΘΛΗΜΑ	ΠΑΙΔΩΝ-ΚΟΡΑΣΙΔΩΝ Α	ΚΛΕΙΣΤΟ ΓΥΜΝΑΣΤΗΡΙΟ ΤΑΝΟΥΣ	18/3/2018	15	Cmp.
Elimination System with Double Repechage for 9 to 16 Competitors					3 min	Matte 2	

Preliminaries and final

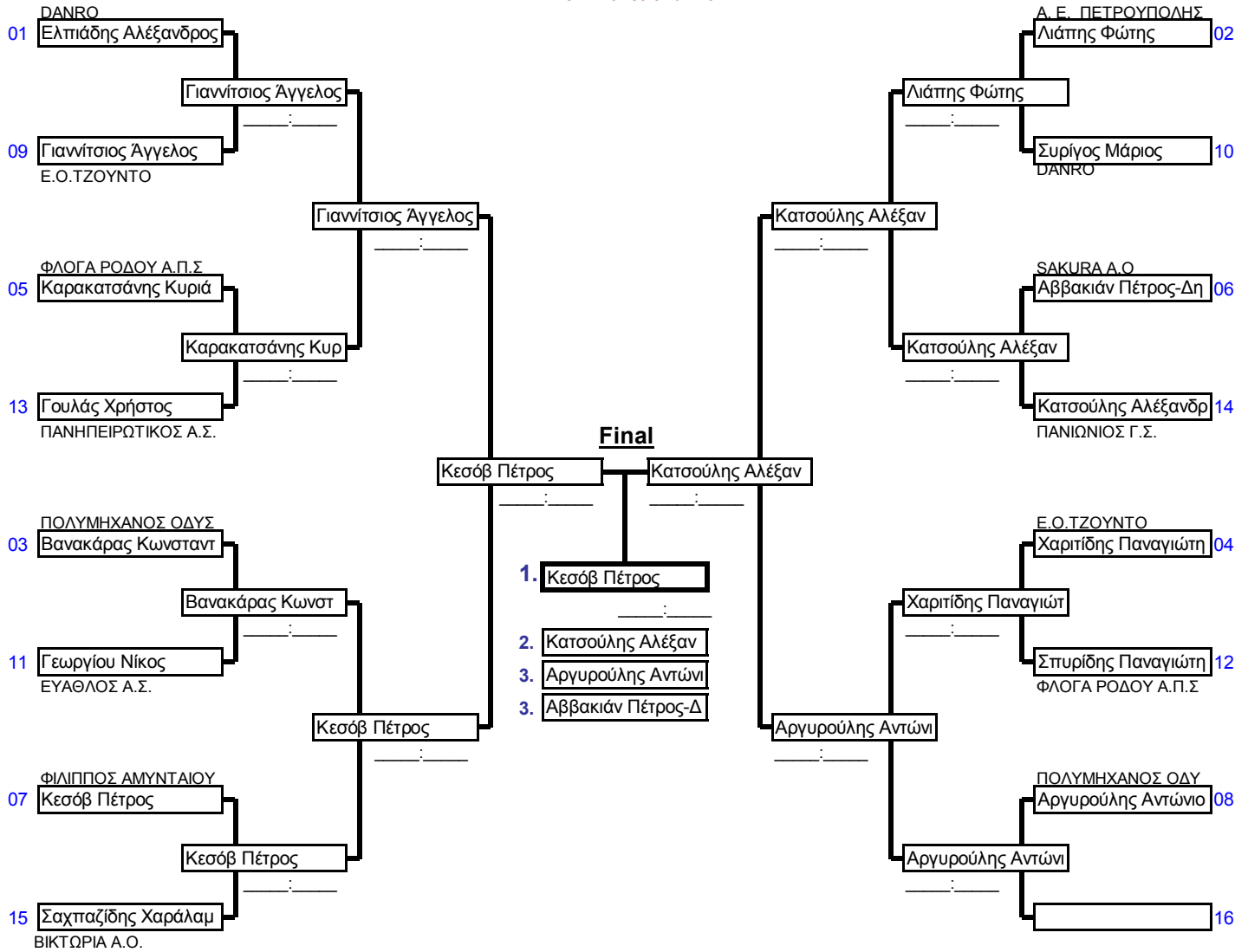

Repechage

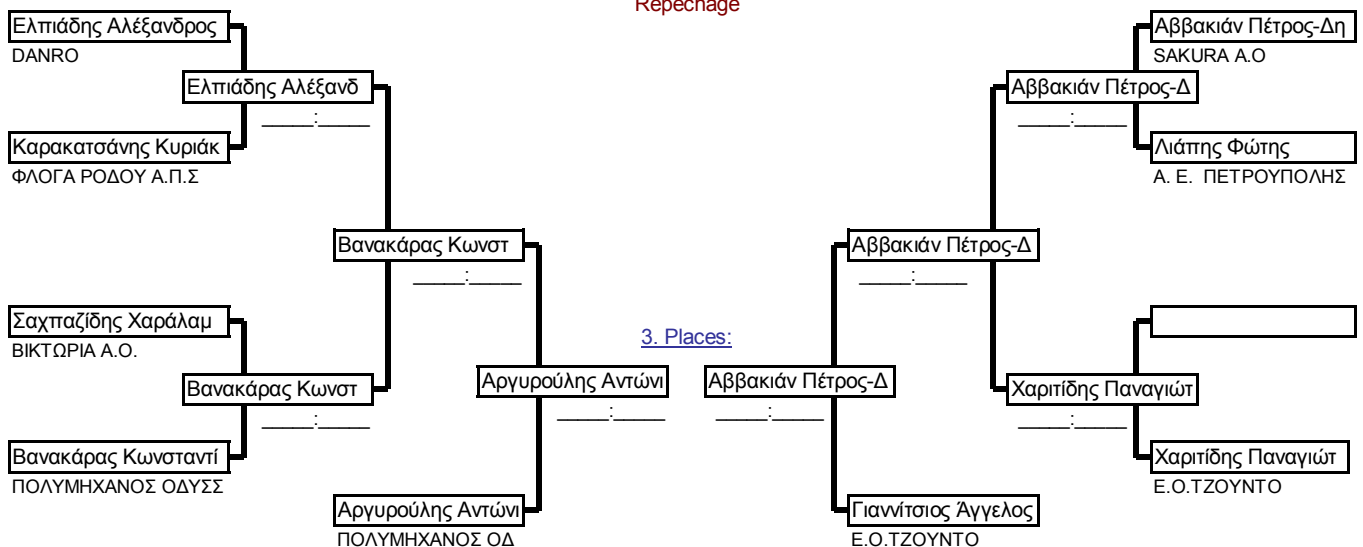

Παιδες A	-73kg	ΠΑΝΕΛΛΗΝΙΟ ΠΡΩΤΑΘΛΗΜΑ	ΠΑΙΔΩΝ-ΚΟΡΑΣΙΔΩΝ A	ΚΛΕΙΣΤΟ ΓΥΜΝΑΣΤΗΡΙΟ ΤΑΝΟΥΣ	18/3/2018	11	Cmp.
Elimination System with Double Repechage for 9 to 16 Competitors					3 min	Matte 6	

Preliminaries and final

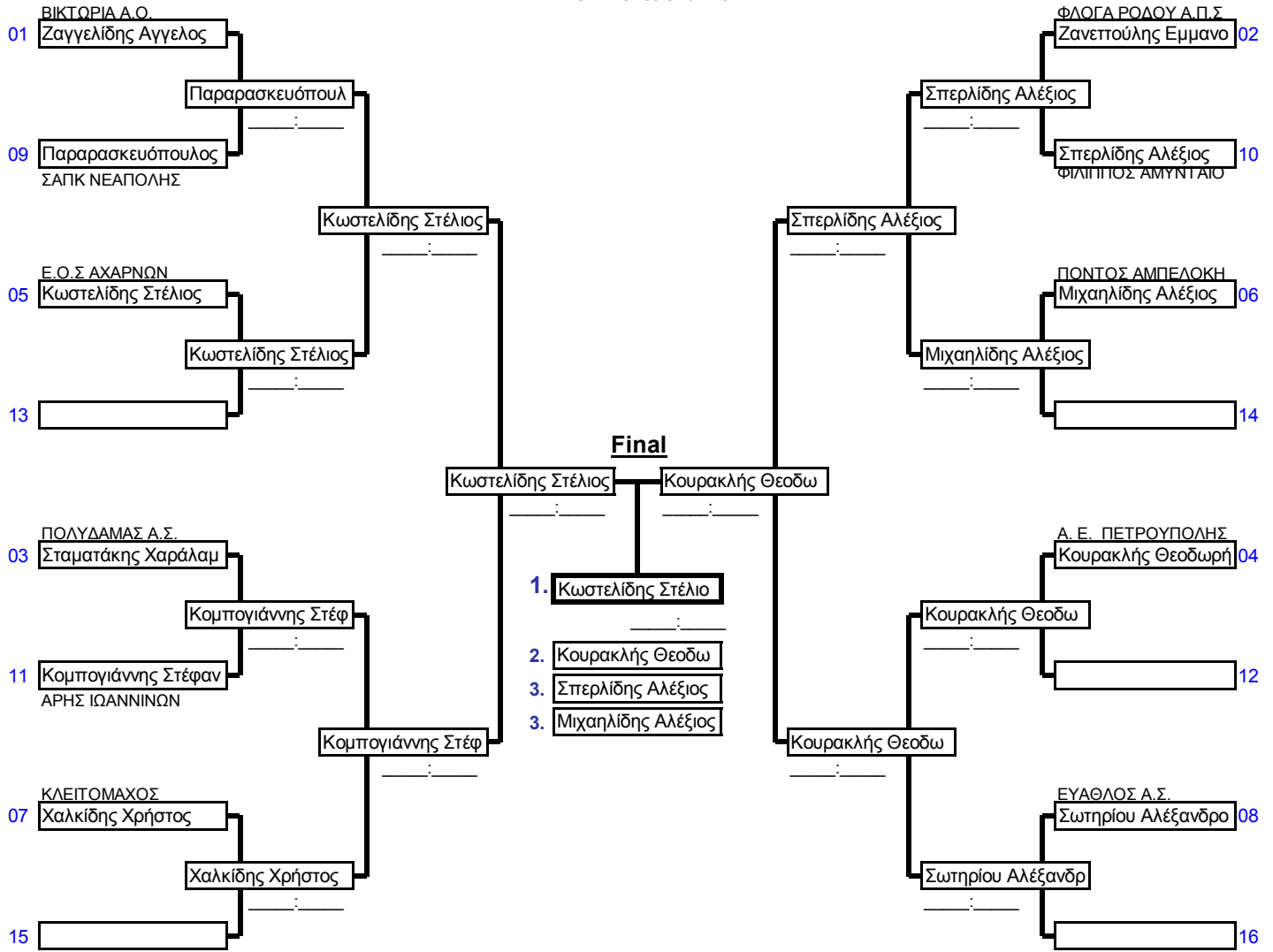

Repechage

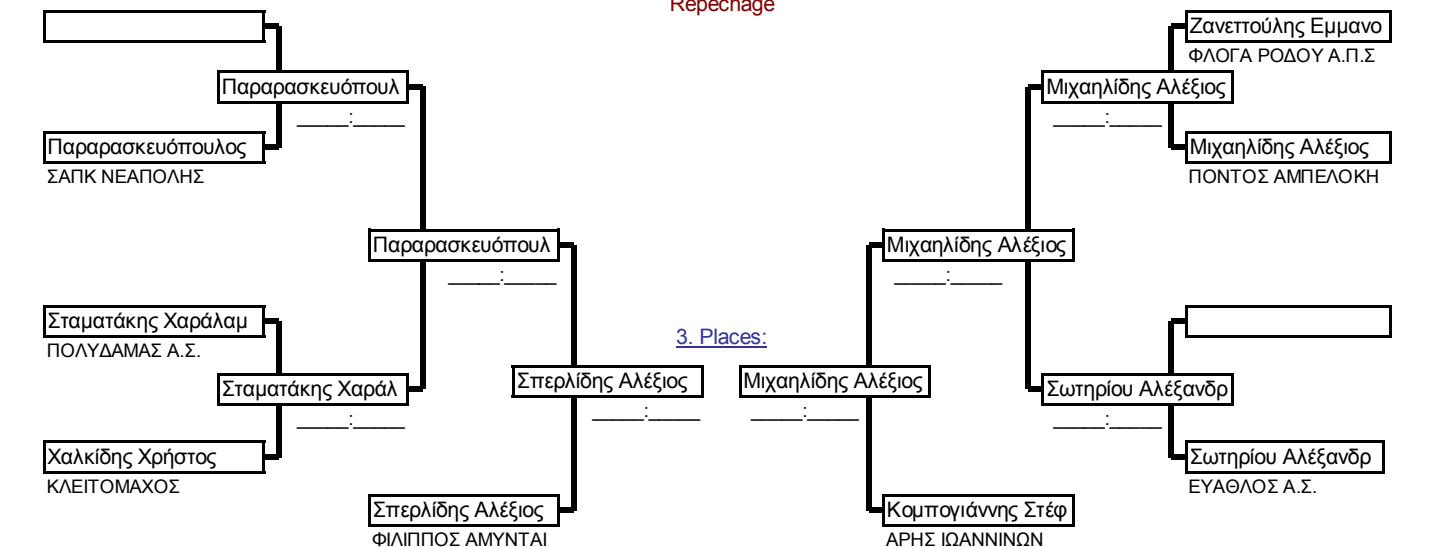

Παιδες A	+73kg	ΠΑΝΕΛΛΗΝΙΟ ΠΡΩΤΑΘΛΗΜΑ	ΠΑΙΔΩΝ-ΚΟΡΑΣΙΔΩΝ A	ΚΛΕΙΣΤΟ ΓΥΜΝΑΣΤΗΡΙΟ ΤΑΝΟΥΣ	18/3/2018	9	Cmp.
Elimination System with Double Repechage for 9 to 16 Competitors					3 min	Matte 1	

Preliminaries and final

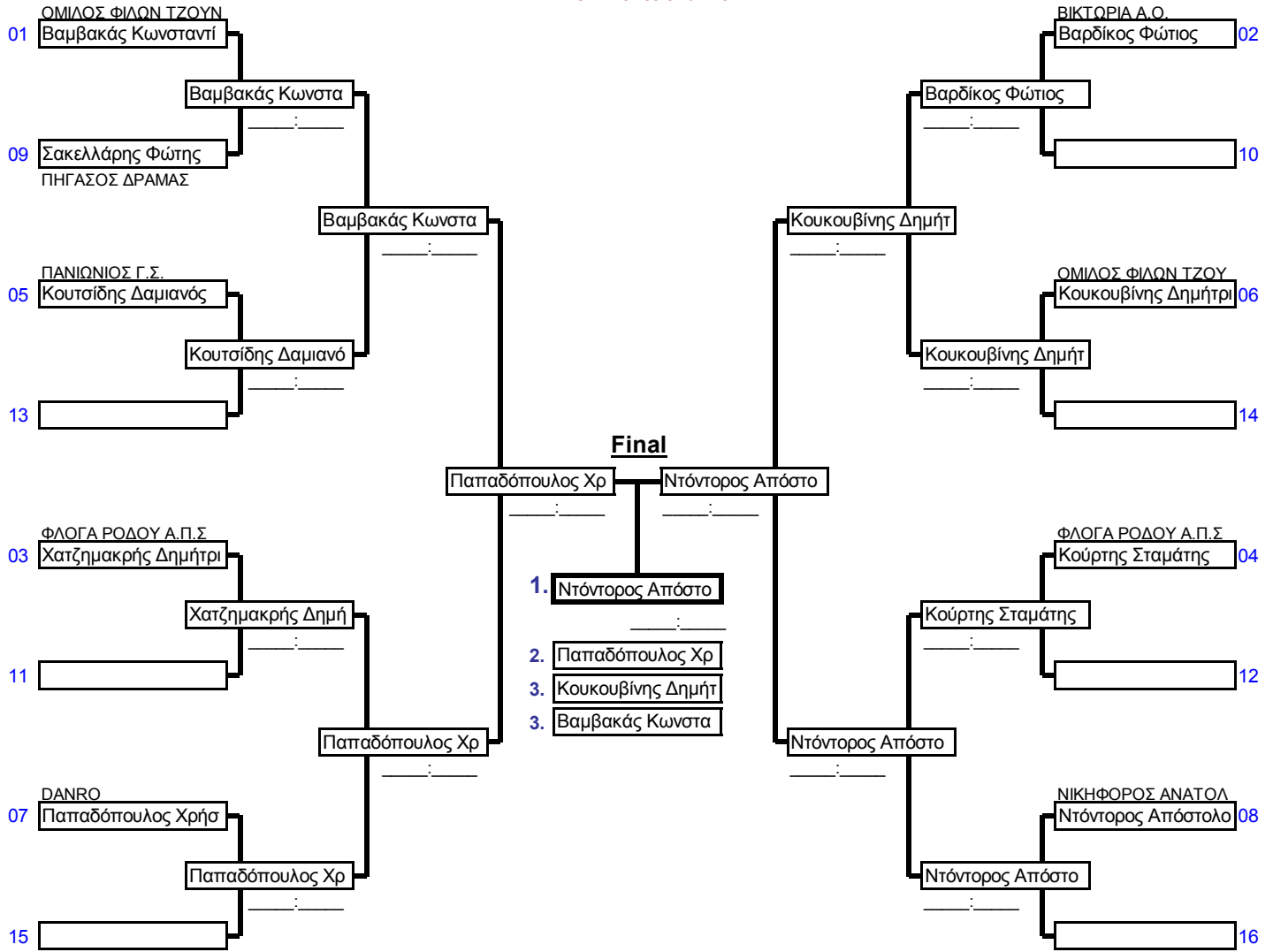

Repechage

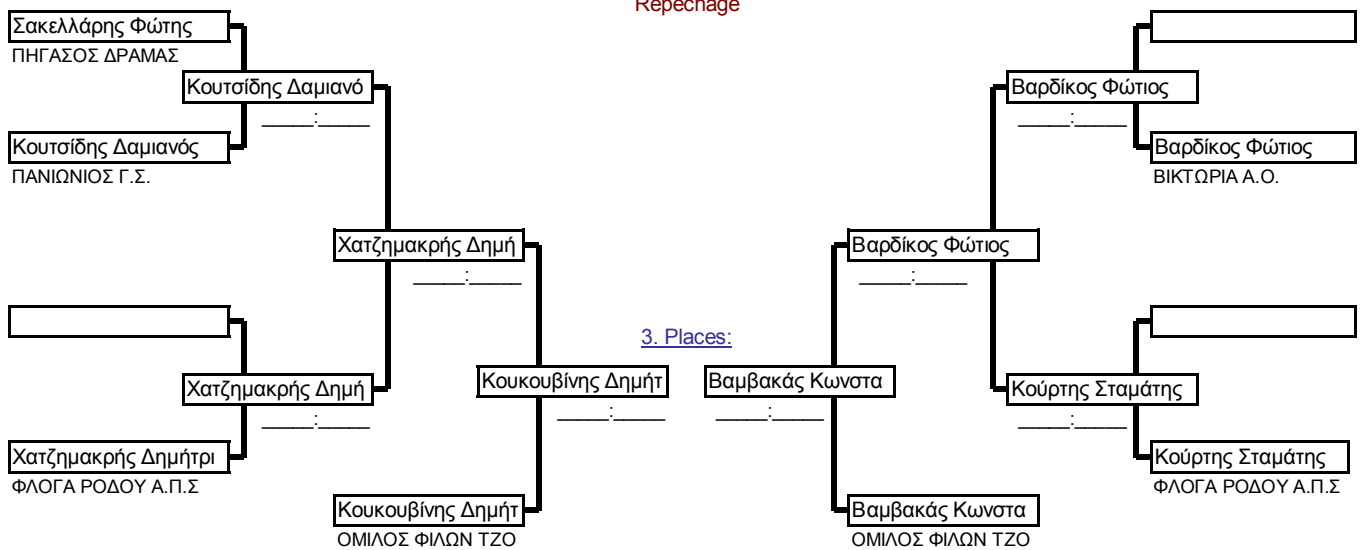

Κορασιδες Α	-36kg	ΠΑΝΕΛΛΗΝΙΟ ΠΡΩΤΑΘΛΗΜΑ	ΠΑΙΔΩΝ-ΚΟΡΑΣΙΔΩΝ Α	ΚΛΕΙΣΤΟ ΓΥΜΝΑΣΤΗΡΙΟ	18/3/2018	4	Cmp
Round Robin System for 4 Competitors					3 min	Matte 6	

Poolk.



Nr. Name	Club	01	02	03	04	05	Wins / Pts	Weight	Place
01 Τσακνάκη Ευδοξία	ΠΥΡΡΟΣ ΔΗΜΑΣ Α.Σ.		0	10	10	-	2 20	kg	2
02 Γκελερή Μαρίνα	ΦΛΟΓΑ ΡΟΔΟΥ Α.Π.Σ	10		10	10	-	3 30	kg	1
03 Σωτηρίου Άννα-Μαρία	ΕΥΑΘΛΟΣ Α.Σ.	0	0		0	-	0 0	kg	4
04 Χατζηκυριάκου Χριστίνα	ΜΙΡΜΑΝΗΣ ΞΑΝΘΗΣ Α.Π.Ε	0	0	10		-	1 10	kg	3
05		-	-	-	-		- -	kg	

Matches:

Round/Compet	Name ("blue")	Name ("white")	Winner	Pts.	Scores
1	01-02 Τσακνάκη Ευδοξία	Γκελερή Μαρίνα	Γκελερή Μαρίνα	10	____:____
	03-04 Σωτηρίου Άννα-Μαρία	Χατζηκυριάκου Χριστί	Χατζηκυριάκου Χριστί	10	____:____
2	03-01 Σωτηρίου Άννα-Μαρία	Τσακνάκη Ευδοξία	Τσακνάκη Ευδοξία	10	____:____
	04-02 Χατζηκυριάκου Χριστί	Γκελερή Μαρίνα	Γκελερή Μαρίνα	10	____:____
3	01-04 Τσακνάκη Ευδοξία	Χατζηκυριάκου Χριστί	Τσακνάκη Ευδοξία	10	____:____
	02-03 Γκελερή Μαρίνα	Σωτηρίου Άννα-Μαρία	Γκελερή Μαρίνα	10	____:____

1. Γκελερή Μαρίνα
2. Τσακνάκη Ευδοξία
3. Χατζηκυριάκου Χριστίνα

Κορασίδες Α	-40kg	ΠΑΝΕΛΛΗΝΙΟ ΠΡΩΤΑΘΛΗΜΑ ΠΑΙΔΩΝ-ΚΟΡΑΣΙΔΩΝ Α	ΚΛΕΙΣΤΟ ΓΥΜΝΑΣΤΗΡΙΟ ΞΑΝΘΗΣ	18/3/2018	3	Cmp
Round Robin System for 3 Competitors				3 min	Matte 1	

Poolk.



Nr. Name	Club	01	02	03	04	05	Wins / Pts	Weight	Place
01 Μεσκα Άννα	ΟΛΥΜΠΙΑΚΗ ΕΛΠΙΔΑ ΒΕΡΟΙΑΣ		0	10	-	-	1 10	38.2 kg	1
02 Ντόβολου Αικατερίνη	Α.Ο.Ν. Α	10		0	-	-	1 10	39.5 kg	2
03 Σιαμήτρα Αικατερίνη	ΕΡΜΗΣ ΛΕΠΤΟΚΑΡΙΑΣ	0	10		-	-	1 10	39.6 kg	3
04		-	-	-	-	-	- -	kg	
05		-	-	-	-	-	- -	kg	

Matches:

Round/Compet	Name ("blue")	Name ("white")	Winner	Pts.	Scores
1 01-02	Μεσκα Άννα	Ντόβολου Αικατερίνη	Ντόβολου Αικατερίνη	10	____:____
2 02-03	Ντόβολου Αικατερίνη	Σιαμήτρα Αικατερίνη	Σιαμήτρα Αικατερίνη	10	____:____
3 03-01	Σιαμήτρα Αικατερίνη	Μεσκα Άννα	Μεσκα Άννα	10	____:____

1. Μεσκα Άννα
2. Ντόβολου Αικατερίνη
3. Σιαμήτρα Αικατερίνη

Κορασίδες A	-44kg	ΠΑΝΕΛΛΗΝΙΟ ΠΡΩΤΑΘΛΗΜΑ	ΠΑΙΔΩΝ-ΚΟΡΑΣΙΔΩΝ A	ΚΛΕΙΣΤΟ ΓΥΜΝΑΣΤΗΡΙΟ ΤΑΝΟΥΣ	18/3/2018	10	Cmp.
Elimination System with Double Repechage for 9 to 16 Competitors					3 min	Matte 1	

Preliminaries and final

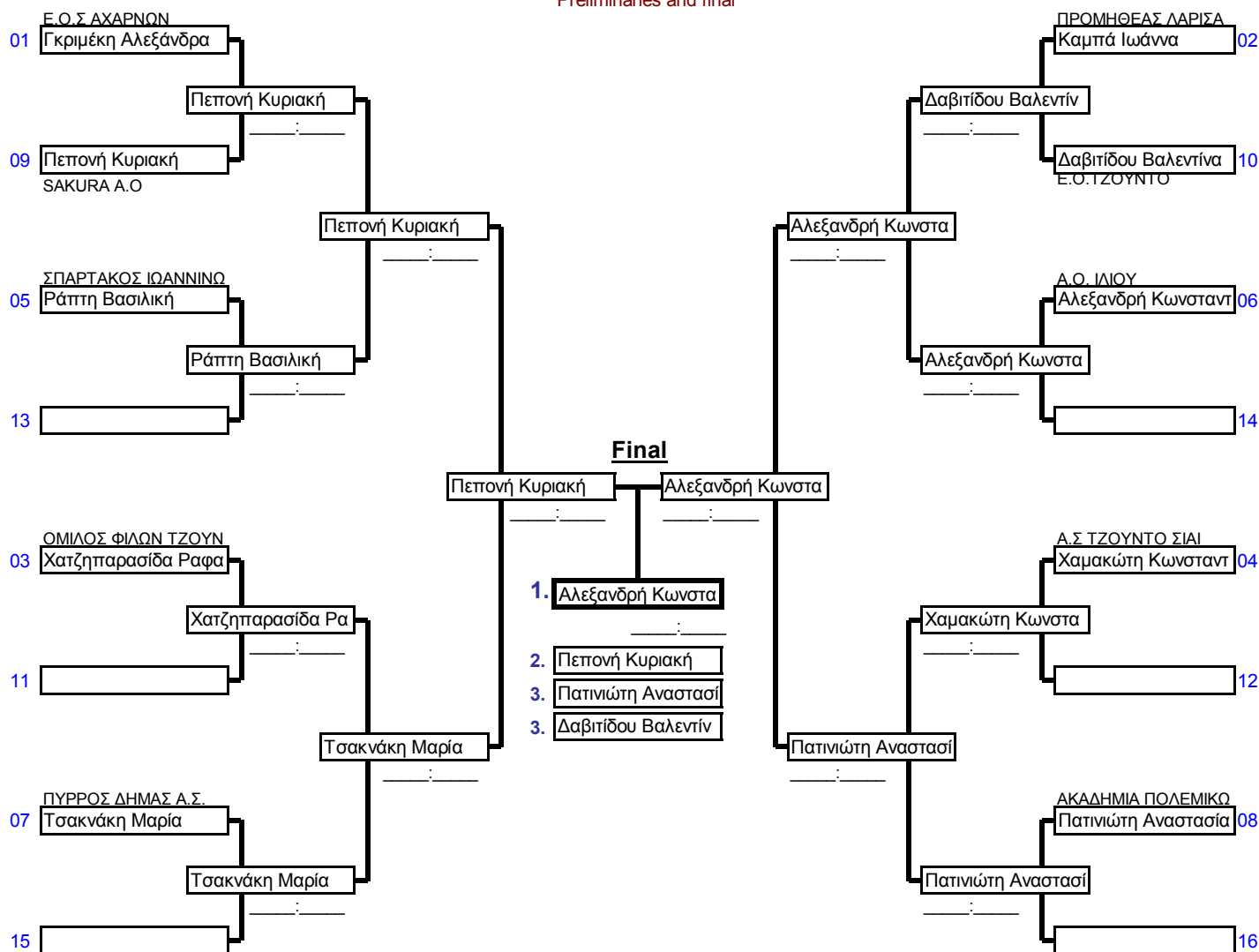

Repechage

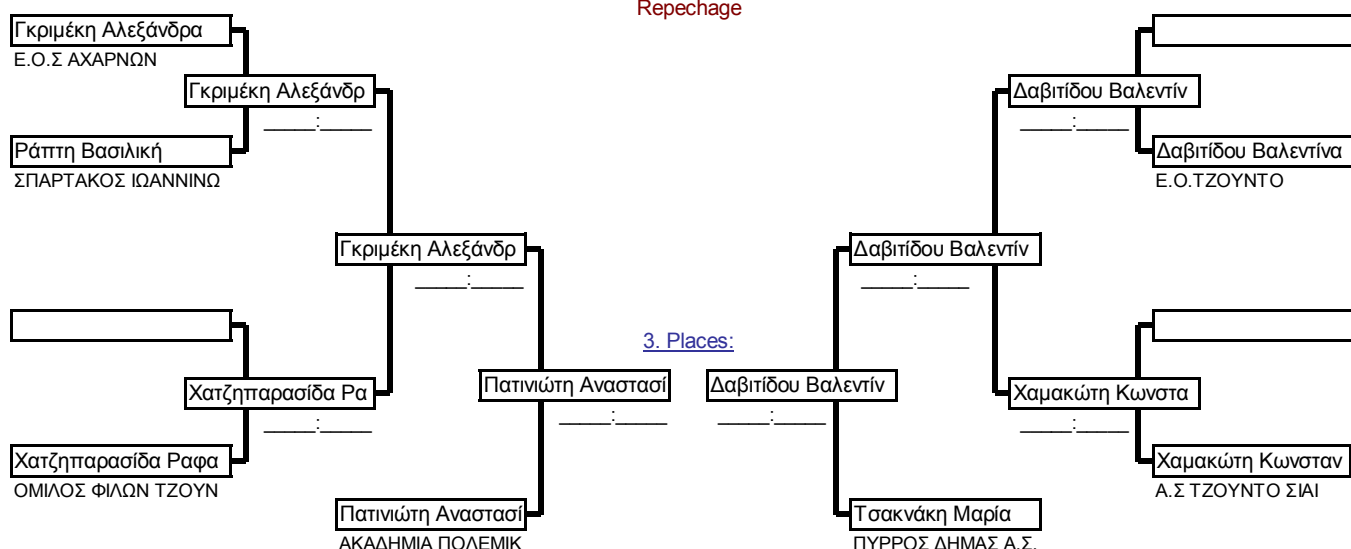

3. Places:

Κορασίδες A	-48kg	ΠΑΝΕΛΛΗΝΙΟ ΠΡΩΤΑΘΛΗΜΑ	ΠΑΙΔΩΝ-ΚΟΡΑΣΙΔΩΝ A	ΚΛΕΙΣΤΟ ΓΥΜΝΑΣΤΗΡΙΟ ΤΖΟΥ	18/3/2018	11	Cmp.
Elimination System with Double Repechage for 9 to 16 Competitors					3 min	Matte 1	

Preliminaries and final

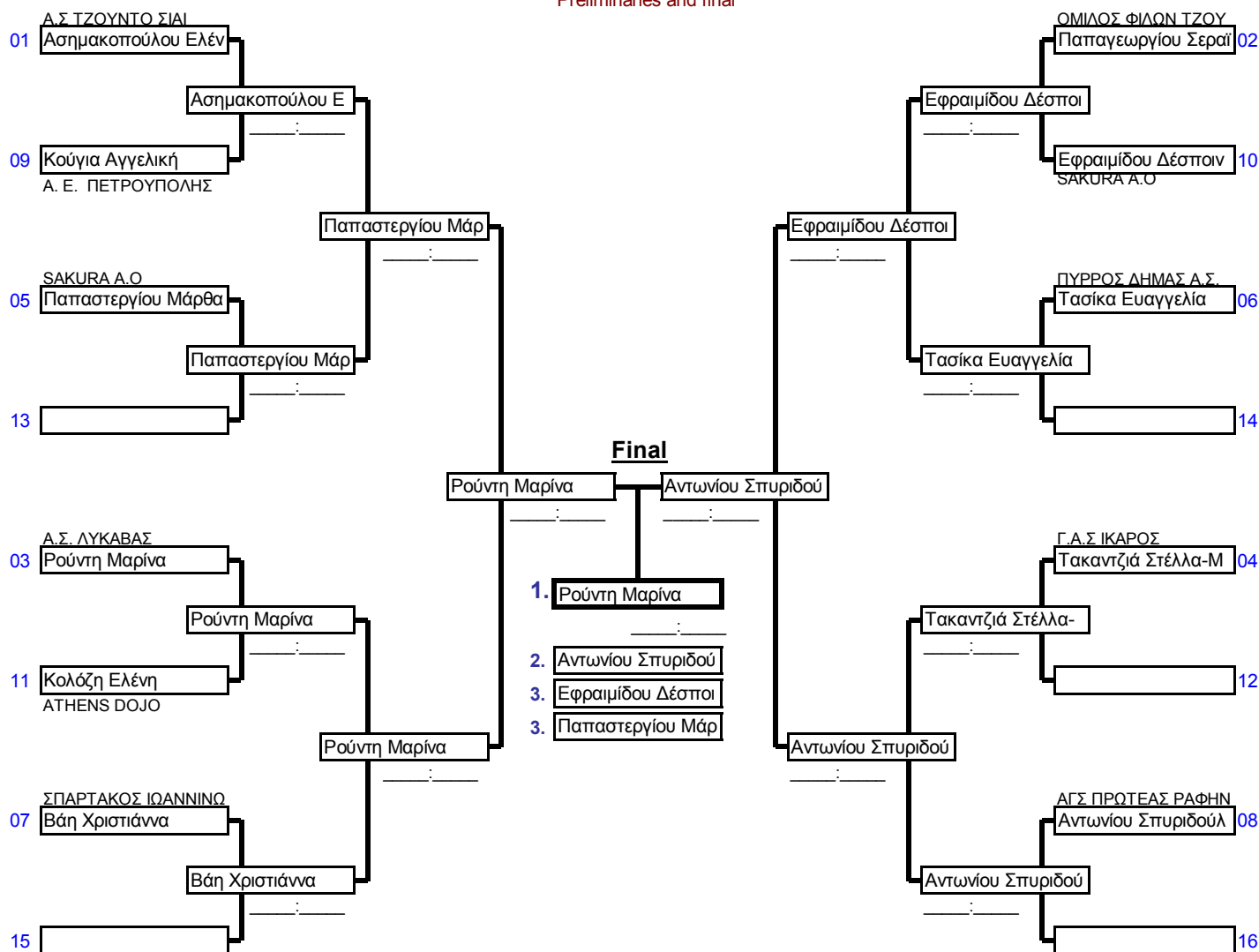

Repechage

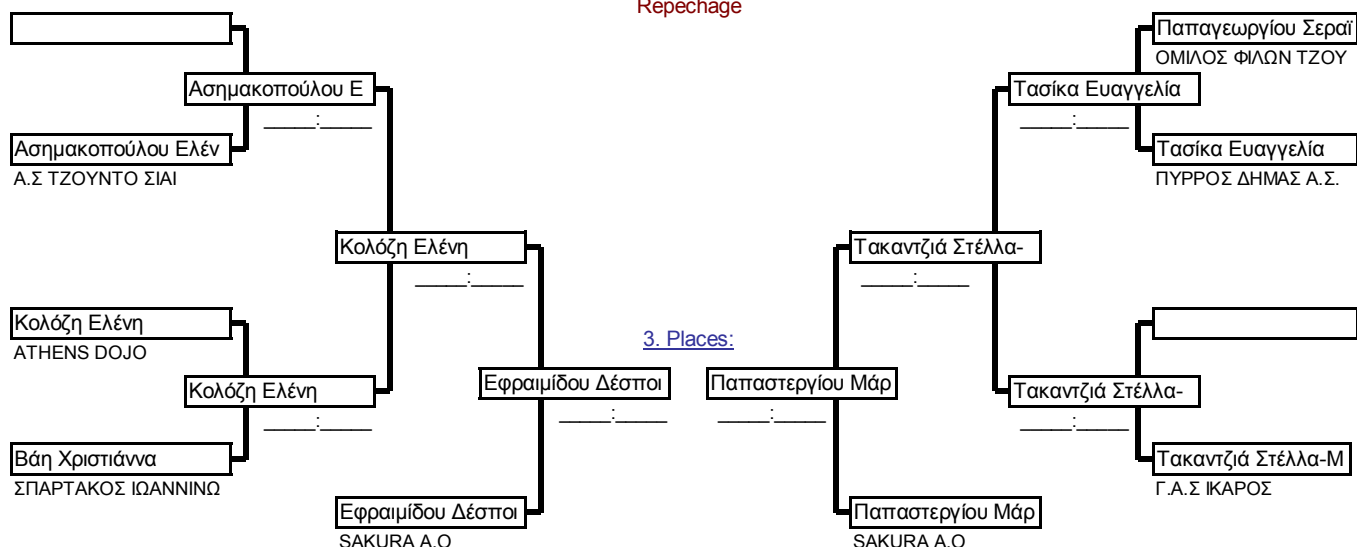

Κορασίδες Α	-52kg	ΠΑΝΕΛΛΗΝΙΟ ΠΡΩΤΑΘΛΗΜΑ	ΠΑΙΔΩΝ-ΚΟΡΑΣΙΔΩΝ Α	ΚΛΕΙΣΤΟ ΓΥΜΝΑΣΤΗ ΡΙΟ ΤΑΝΟΥΣ	18/3/2018	7	Cmp.
Elimination System with Double Repechage for up to 8 Competitors					3 min	Matte 1	

Preliminaries and final

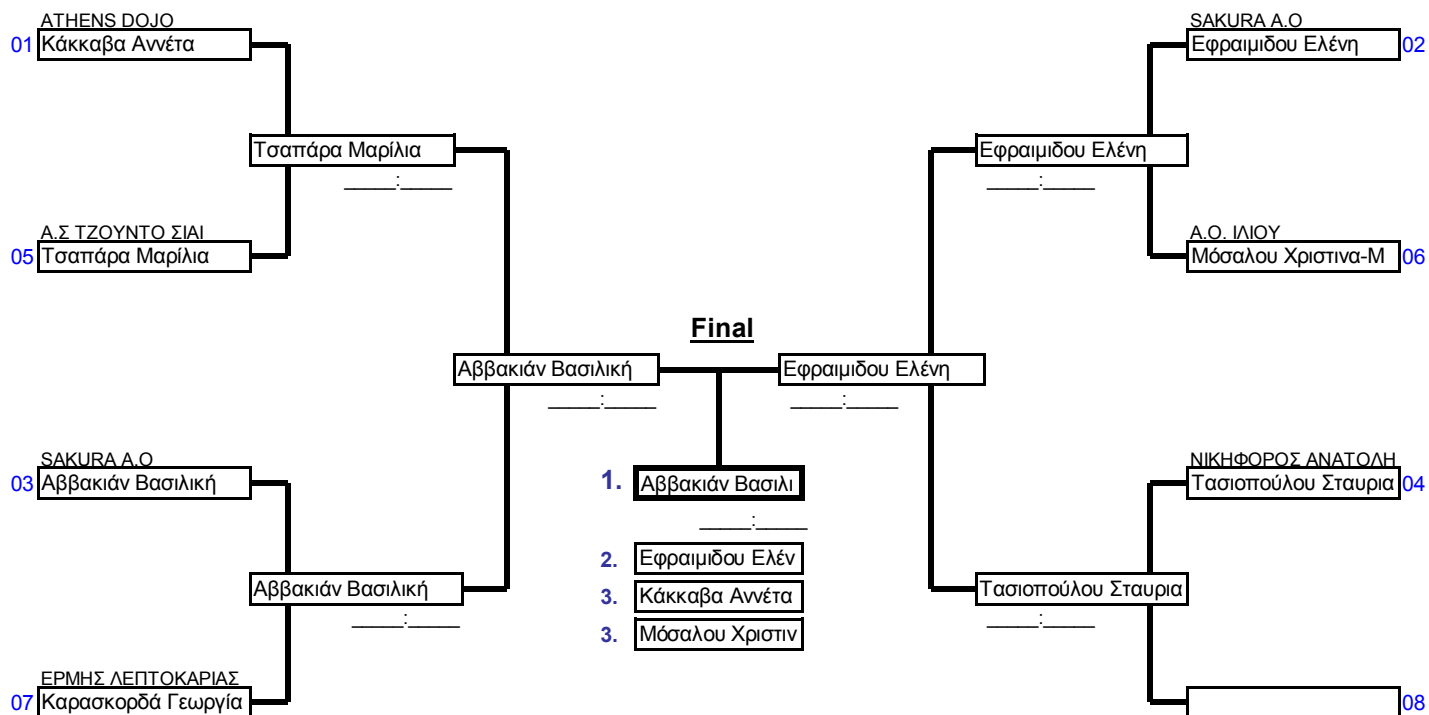

Repechage

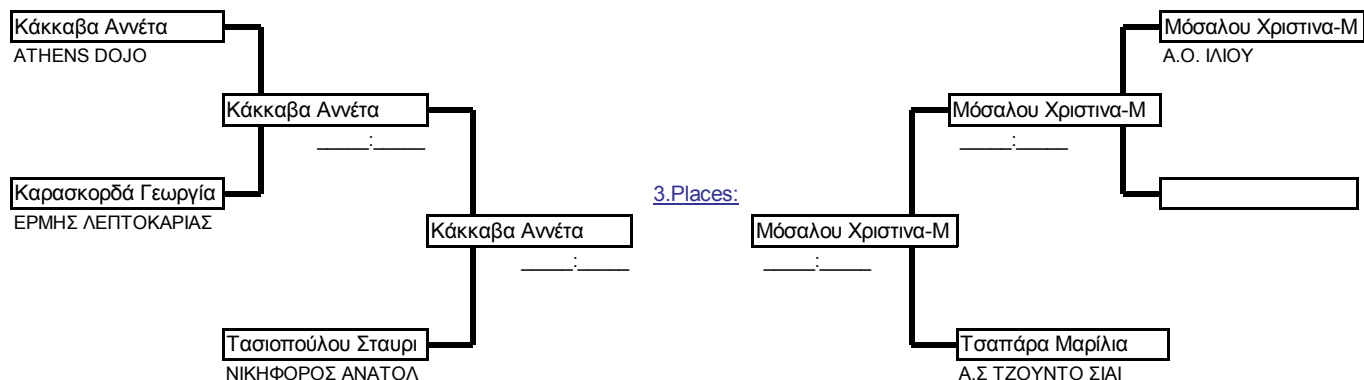

Κορασίδες A	-57kg	ΠΑΝΕΛΛΗΝΙΟ ΠΡΩΤΑΘΛΗΜΑ	ΠΑΙΔΩΝ-ΚΟΡΑΣΙΔΩΝ A	ΚΛΕΙΣΤΟ ΓΥΜΝΑΣΤΗΡΙΟ ΤΑΝΔΡΙΟΥ	18/3/2018	12	Cmp.
Elimination System with Double Repechage for 9 to 16 Competitors					3 min	Matte 2	

Preliminaries and final

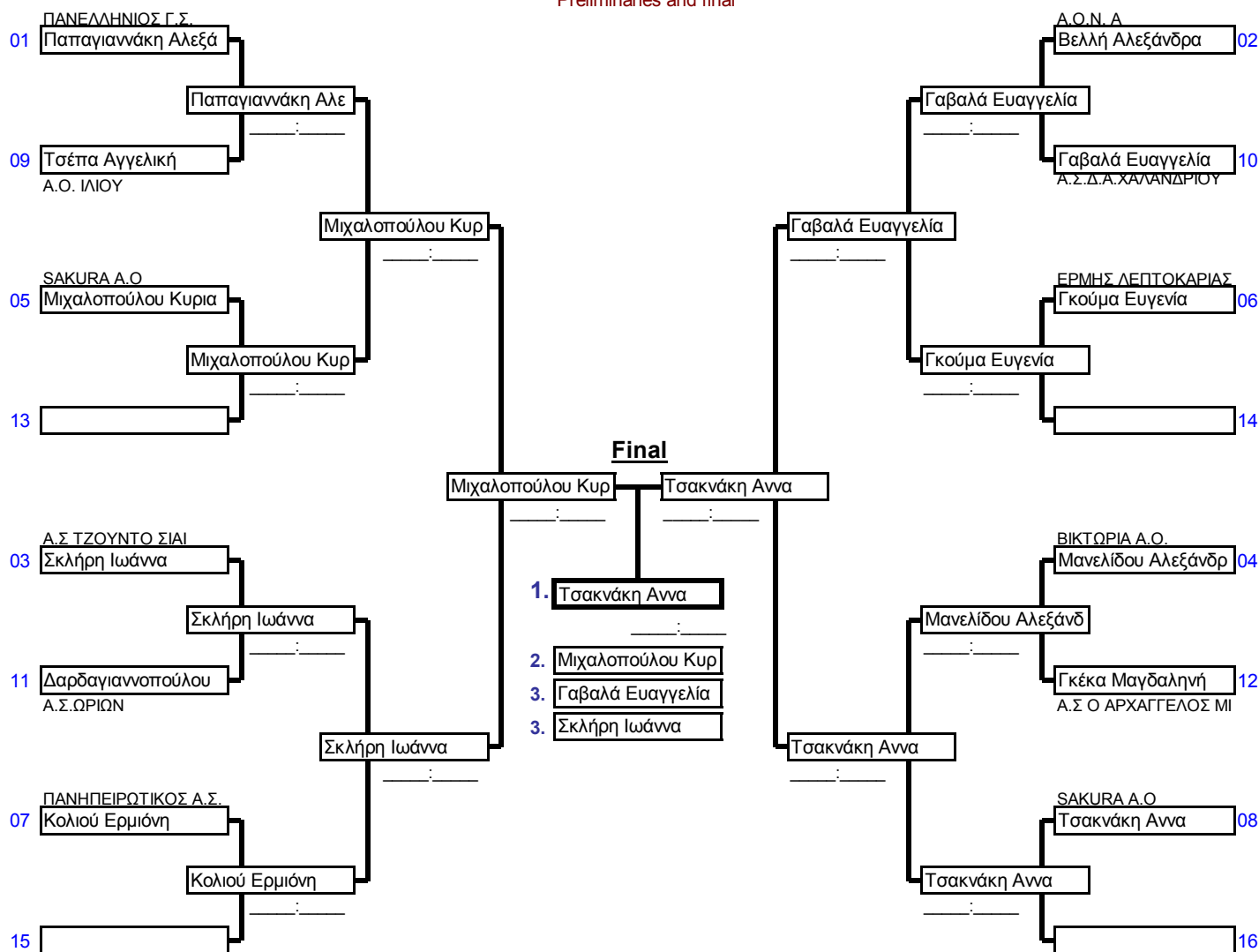

Repechage

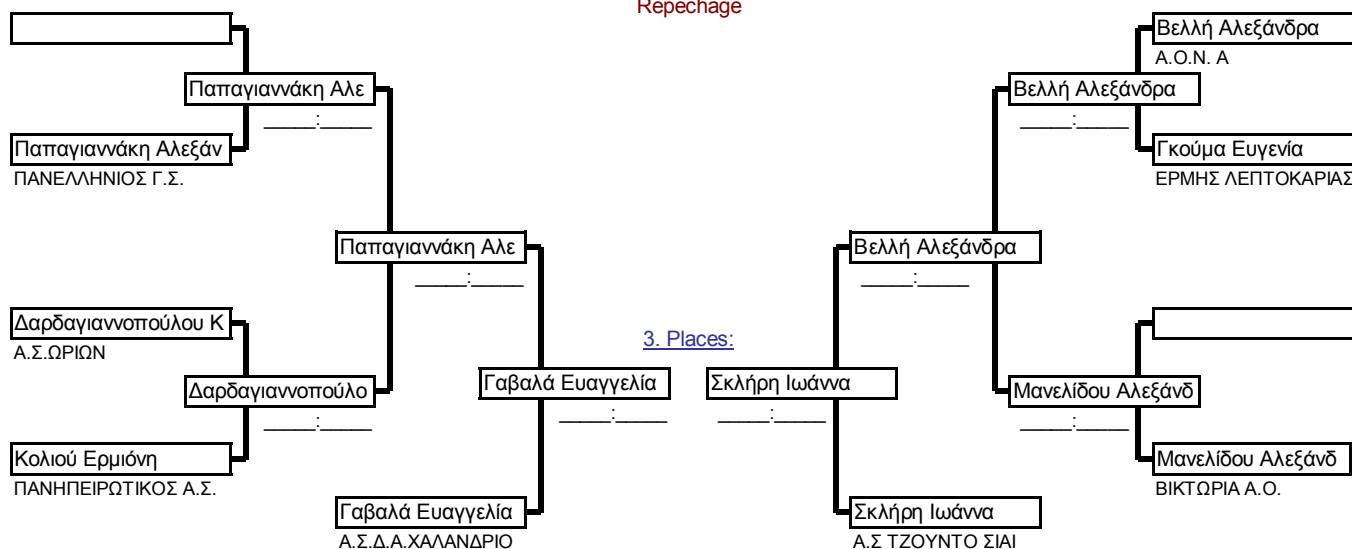

Κορασιδες Α	-63kg	ΠΑΝΕΛΛΗΝΙΟ ΠΡΩΤΑΘΛΗΜΑ	ΠΑΙΔΩΝ-ΚΟΡΑΣΙΔΩΝ Α	ΚΛΕΙΣΤΟ ΓΥΜΝΑΣΤΗ ΡΙΟ ΤΑΝΟΥΣ	18/3/2018	7	Cmp.
Elimination System with Double Repechage for up to 8 Competitors					3 min	Matte 1	

Preliminaries and final

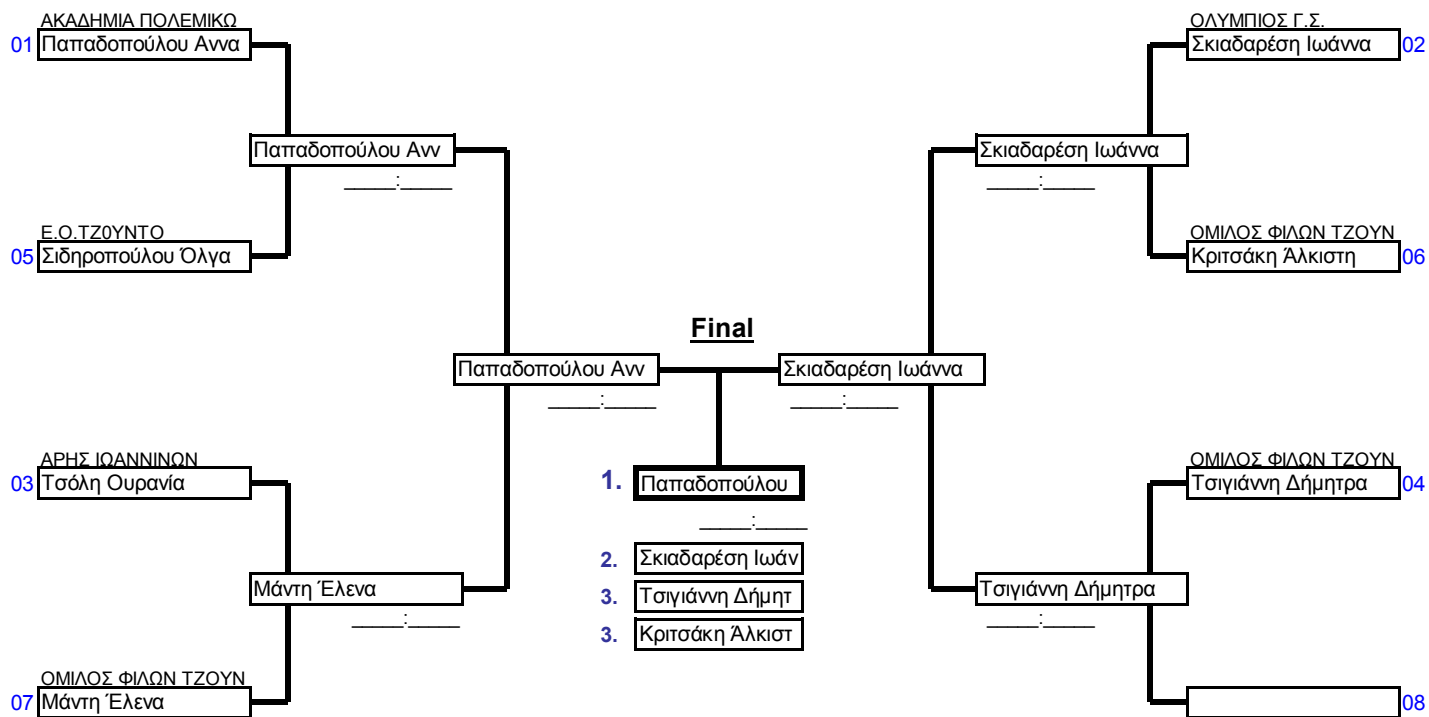

Repechage

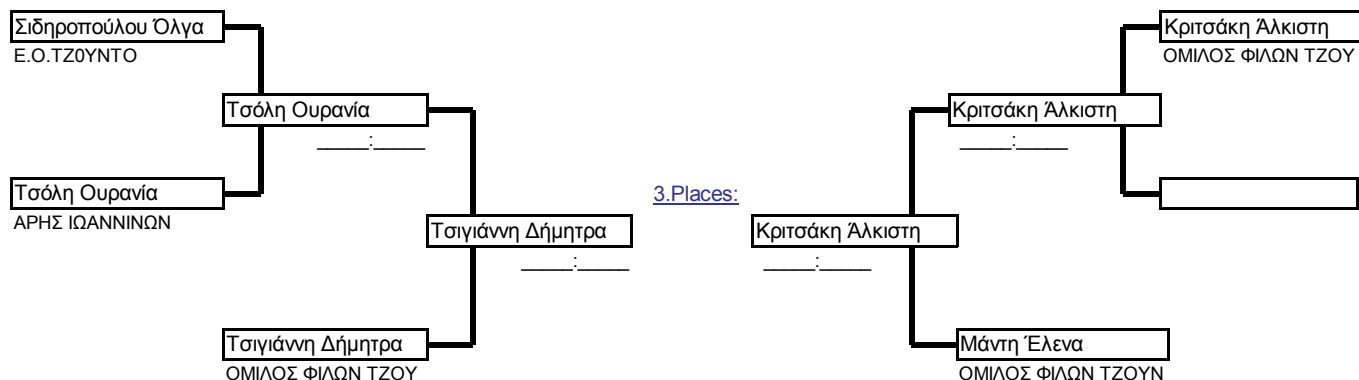

Κορασίδες A	+63kg	ΠΑΝΕΛΛΗΝΙΟ ΠΡΩΤΑΘΛΗΜΑ	ΠΑΙΔΩΝ-ΚΟΡΑΣΙΔΩΝ A	ΚΛΕΙΣΤΟ ΓΥΜΝΑΣΤΗΡΙΟ ΤΑΝΟΥΣ	18/3/2018	11	Cmp.
Elimination System with Double Repechage for 9 to 16 Competitors					3 min	Matte 6	

Preliminaries and final

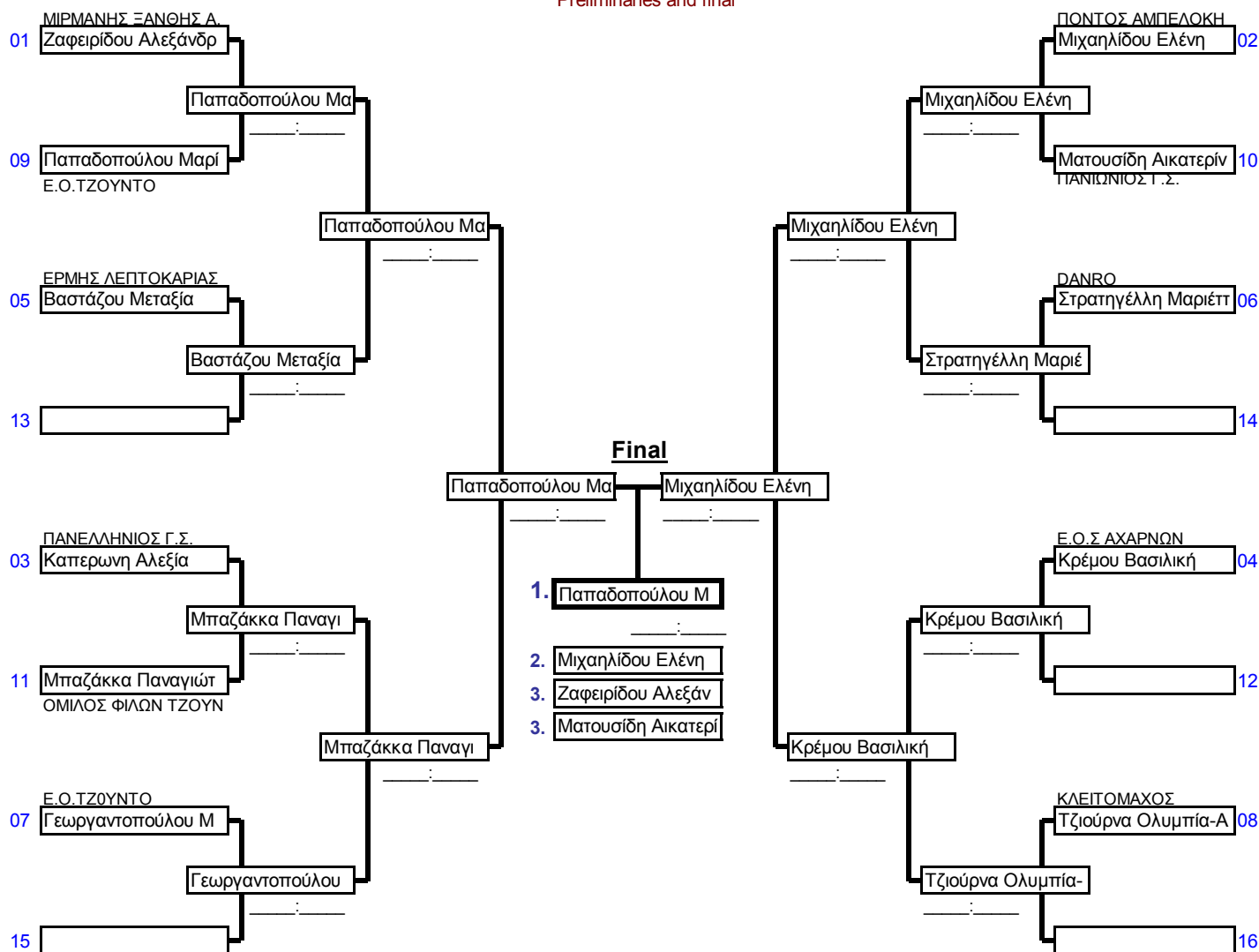

Repechage

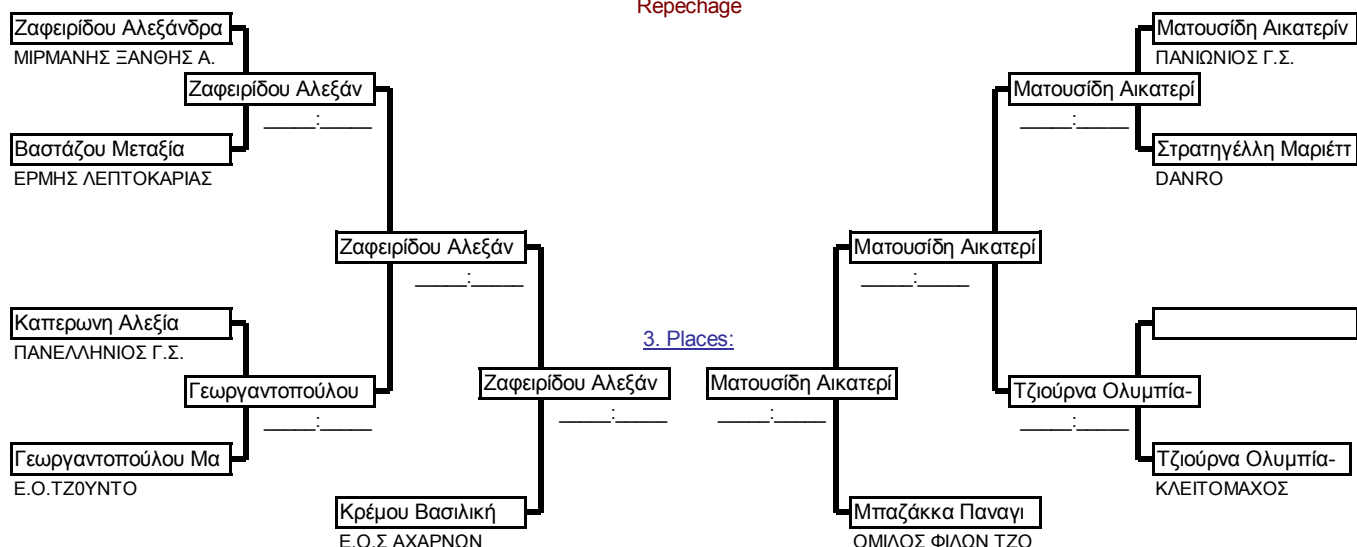

**ΠΑΝΕΛΛΗΝΙΟ ΠΡΩΤΑΘΛΗΜΑ
ΠΑΙΔΩΝ-ΚΟΡΑΣΙΔΩΝ Α**

Venue ΚΛΕΙΣΤΟ ΓΥΜΝΑΣΤΗΡΙΟ ΞΑΝΘ Date: 18/3/2018

Organizer: George Makris

Winner list

List only ranks <= 3 Place

*

Κορασίδες Α	-36kg	(4)	1	Γκελερή	Μαρίνα	ΦΛΟΓΑ ΡΟΔΟΥ Α.Π.Σ	Ρόδος
			2	Τσακνάκη	Ευδοξία	ΠΥΡΡΟΣ ΔΗΜΑΣ Α.Σ.	
			3	Χατζηκυριάκου	Χριστίνα	ΜΙΡΜΑΝΗΣ ΞΑΝΘΗΣ Α.Π.Ε	Ξάνθη
Κορασίδες Α	-40kg	(3)	1	Μεσκα	Άννα	ΟΛΥΜΠΙΑΚΗ ΕΛΠΙΔΑ ΒΕΡΟΙ	ΒΕΡΟΙΑ
			2	Ντόβολου	Αικατερίνη	Α.Ο.Ν. Α	Αργυρούπολη
			3	Σιαμήτρα	Αικατερίνη	ΕΡΜΗΣ ΛΕΠΤΟΚΑΡΙΑΣ	Κατερίνη
Κορασίδες Α	-44kg	(10)	1	Αλεξανδρή	Κωνσταντίνα	Α.Ο. ΙΛΙΟΥ	Ίλιον
			2	Πεπονή	Κυριακή	SAKURA Α.Ο	Κατερίνη
			3	Δαβιτίδου	Βαλεντίνα	Ε.Ο.ΤΖΟΥΝΤΟ	Καλλιθέα
				Πατινιώτη	Αναστασία	ΑΚΑΔΗΜΙΑ ΠΟΛΕΜΙΚΩΝ ΤΕ	Αθήνα
Κορασίδες Α	-48kg	(11)	1	Ρούντη	Μαρίνα	Α.Σ. ΛΥΚΑΒΑΣ	ΑΘΗΝΑ
			2	Αντωνίου	Σπυριδούλα	ΑΓΣ ΠΡΩΤΕΑΣ ΡΑΦΗΝΑΣ	Ραφήνα
			3	Εφραιμίδου	Δέσποινα	SAKURA Α.Ο	Κατερίνη
				Παπαστεργίου	Μάρθα	SAKURA Α.Ο	Κατερίνη
Κορασίδες Α	-52kg	(7)	1	Αββακιάν	Βασιλική	SAKURA Α.Ο	Κατερίνη
			2	Εφραιμίδου	Ελένη	SAKURA Α.Ο	Κατερίνη
			3	Κάκκαβα	Αννέτα	ATHENS DOJO	ΑΘΗΝΑ
				Μόσαλου	Χριστίνα-Μαρί	Α.Ο. ΙΛΙΟΥ	Ίλιον
Κορασίδες Α	-57kg	(12)	1	Τσακνάκη	Άννα	SAKURA Α.Ο	Κατερίνη
			2	Μιχαλοπούλου	Κυριακή	SAKURA Α.Ο	Κατερίνη
			3	Γαβαλά	Ευαγγελία	Α.Σ.Δ.Α.ΧΑΛΑΝΔΡΙΟΥ	ΧΑΛΑΝΔΡΙ
				Σκλήρη	Ιωάννα	Α.Σ ΤΖΟΥΝΤΟ ΣΙΑΙ	Κηφισιά
Κορασίδες Α	-63kg	(7)	1	Παπαδοπούλου	Άννα	ΑΚΑΔΗΜΙΑ ΠΟΛΕΜΙΚΩΝ ΤΕ	Αθήνα
			2	Σκιαδαρέση	Ιωάννα	ΟΛΥΜΠΙΟΣ Γ.Σ.	Πετρούπολη
			3	Κριτσάκη	Άλκιστη	ΟΜΙΛΟΣ ΦΙΛΩΝ ΤΖΟΥΝΤΟ	Μαγνησία
				Τσιγιάννη	Δήμητρα	ΟΜΙΛΟΣ ΦΙΛΩΝ ΤΖΟΥΝΤΟ	Μαγνησία
Κορασίδες Α	+63kg	(11)	1	Παπαδοπούλου	Μαρία-Αριάδν	Ε.Ο.ΤΖΟΥΝΤΟ	Καλλιθέα
			2	Μιχαηλίδου	Ελένη	ΠΟΝΤΟΣ ΑΜΠΕΛΟΚΗΠΩΝ	Θεσσαλονίκη
			3	Ζαφειρίδου	Αλεξάνδρα	ΜΙΡΜΑΝΗΣ ΞΑΝΘΗΣ Α.Π.Ε	Ξάνθη
				Ματουσιδη	Αικατερίνη	ΠΑΝΙΩΝΙΟΣ Γ.Σ.	Ν. Σμύρνη

**ΠΑΝΕΛΛΗΝΙΟ ΠΡΩΤΑΘΛΗΜΑ
ΠΑΙΔΩΝ-ΚΟΡΑΣΙΔΩΝ Α**

Venue ΚΛΕΙΣΤΟ ΓΥΜΝΑΣΤΗΡΙΟ ΞΑΝΘ Date: 18/3/2018

Organizer: George Makris

Winner list

List only ranks <= 3 Place

*

Παιδες Α	-34kg	(5)	1	Αρβανίτης	Αθανάσιος	A.O.N. Α	Αργυρούπολη
			2	Παπαδόπουλος	Ιωάννης	SAKURA A.O	Κατερίνη
			3	Χουντάντζε	Νικόλαος	ΦΙΛΙΠΠΟΣ ΑΜΥΝΤΑΙΟΥ	Αμύνταιο
Παιδες Α	-38kg	(8)	1	Μπουντούρης	Γεώργιος	ΠΑΝΙΩΝΙΟΣ Γ.Σ.	Ν. Σμύρνη
			2	Πραγγίδης	Χρήστος	ΑΡΕΝΑ ΑΛΕΞΑΝΔΡΟΥΠΟΛ	Αλεξανδρούπολη
			3	Παπαγεωργίου Σαράφης	Γεώργιος Βασίλειος	SAKURA A.O ΟΛΥΜΠΙΑΚΗ ΕΛΠΙΔΑ ΒΕΡΟΙ	Κατερίνη ΒΕΡΟΙΑ
Παιδες Α	-42kg	(13)	1	Πρίφτης	Ανδρέας	SAKURA A.O	Κατερίνη
			2	Αρχοντόπουλος	Βασίλειος	ΔΙΟΣΚΟΥΡΟΙ ΑΣΠΡΟΠΥΡΓΟ	ΑΣΠΡΟΠΥΡΓ
			3	Σταυρίδης Τουρκάκης	Κωνσταντίνος Διονύσιος	ΔΙΟΣΚΟΥΡΟΙ ΑΣΠΡΟΠΥΡΓΟ ΑΓΣ ΠΡΩΤΕΑΣ ΡΑΦΗΝΑΣ	ΑΣΠΡΟΠΥΡΓ Ραφήνα
Παιδες Α	-46kg	(17)	1	Σαρναριδής	Κωνσταντίνος	ΦΙΛΙΠΠΟΣ ΑΜΥΝΤΑΙΟΥ	Αμύνταιο
			2	Γιαννόπουλος	Δημήτριος	ΦΙΛΙΠΠΟΣ ΑΜΥΝΤΑΙΟΥ	Αμύνταιο
			3	Αναστασόπουλος Τζάλλας	Αδάμ Γρηγόρης	ΟΜΙΛΟΣ ΤΖΟΥΝΤΟ ΠΕΡΙΣΤ Α.Ο. ΙΛΙΟΥ	ΠΕΡΙΣΤΕΡΙ Ίλιον
Παιδες Α	-50kg	(19)	1	Κυβελίδης	Παναγιώτης	SAKURA A.O	Κατερίνη
			2	Παπαχρήστος	Αλέξανδρος	ΟΛΥΜΠΙΟΣ Γ.Σ.	Πετρούπολη
			3	Δημητριάδης Μητροπίας	Χρήστος Ορφέας	ΦΙΛΙΠΠΟΣ ΑΜΥΝΤΑΙΟΥ ΟΛΥΜΠΙΟΣ Γ.Σ.	Αμύνταιο Πετρούπολη
Παιδες Α	-55kg	(25)	1	Ταρνάρης	Νικόλαος	DANRO	Αργυρούπολη
			2	Ρηγούτσος	Μάρκος	A. E. ΠΕΤΡΟΥΠΟΛΗΣ	Πετρούπολη
			3	Ζάραγκας Καραχάλιος	Άρης Αναστάσιος	ΝΙΚΗΦΟΡΟΣ ΑΝΑΤΟΛΗΣ ΑΡΕΝΑ ΑΛΕΞΑΝΔΡΟΥΠΟΛ	Ιωάννινα Αλεξανδρούπολη
Παιδες Α	-60kg	(25)	1	Μπιπντζαμόβ	Αντώνιος	ΚΛΕΙΤΟΜΑΧΟΣ	Θεσσαλονίκη
			2	Κοσμίδης	Κωσταντίνος	Ε.Ο.Σ ΑΧΑΡΝΩΝ	Αχαρνές
			3	Σωτηρίου Τζιανακόπουλος	Σπυριδων Θεοφάνης	ΟΛΥΜΠΙΟΣ Γ.Σ. Σ.Μ.Α. ΩΡΩΠΟΥ	Πετρούπολη Ωρωπός
Παιδες Α	-66kg	(15)	1	Κεσόβ	Πέτρος	ΦΙΛΙΠΠΟΣ ΑΜΥΝΤΑΙΟΥ	Αμύνταιο
			2	Κατσούλης	Αλέξανδρος	ΠΑΝΙΩΝΙΟΣ Γ.Σ.	Ν. Σμύρνη
			3	Αββακιάν Αργυρούλης	Πέτρος-Δημο Αντώνιος	SAKURA A.O ΠΟΛΥΜΗΧΑΝΟΣ ΟΔΥΣΣΕΑΣ	Κατερίνη Λάρισα
Παιδες Α	-73kg	(11)	1	Κωστελίδης	Στέλιος	Ε.Ο.Σ ΑΧΑΡΝΩΝ	Αχαρνές
			2	Κουρακλής	Θεοδωρής	A. E. ΠΕΤΡΟΥΠΟΛΗΣ	Πετρούπολη
			3	Μιχαηλίδης Σπερλίδης	Αλέξιος Αλέξιος	ΠΟΝΤΟΣ ΑΜΠΕΛΟΚΗΠΩΝ ΦΙΛΙΠΠΟΣ ΑΜΥΝΤΑΙΟΥ	Θεσσαλονίκη Αμύνταιο

**ΠΑΝΕΛΛΗΝΙΟ ΠΡΩΤΑΘΛΗΜΑ
ΠΑΙΔΩΝ-ΚΟΡΑΣΙΔΩΝ Α**

Venue ΚΛΕΙΣΤΟ ΓΥΜΝΑΣΤΗΡΙΟ ΞΑΝΘ Date: 18/3/2018

Organizer: George Makris

Winner list

*

List only ranks <= 3 Place

Παιδες Α	+73kg	(9)	1	Ντόντορος	Απάστολος	ΝΙΚΗΦΟΡΟΣ ΑΝΑΤΟΛΗΣ	Ιωάννινα
			2	Παπαδόπουλος	Χρήστος	DANRO	Αργυρούπολη
			3	Βαμβακάς	Κωνσταντίνος	ΟΜΙΛΟΣ ΦΙΛΩΝ ΤΖΟΥΝΤΟ	Μαγνησία
				Κουκουβίνης	Δημήτριος	ΟΜΙΛΟΣ ΦΙΛΩΝ ΤΖΟΥΝΤΟ	Μαγνησία

**ΠΑΝΕΛΛΗΝΙΟ ΠΡΩΤΑΘΛΗΜΑ
ΠΑΙΔΩΝ-ΚΟΡΑΣΙΔΩΝ Α**

Venue ΚΛΕΙΣΤΟ ΓΥΜΝΑΣΤΗΡΙΟ ΞΑΝ Date: 18/3/2018

Organizer: George Makris

Medals ranking

*

Club	Nation	1.	2.	3.	4.	5.	6.	7.	8.	Points	# Compet.	Avg.Pts
SAKURA A.O	Κατερίνη	4	4	4	0	0	0	1	0	36	13	2.8
ΦΙΛΙΠΠΟΣ ΑΜΥΝΤΑΙΟΥ	Αμύνταιο	2	1	3	0	0	0	0	0	16	9	1.8
ΠΑΝΙΩΝΙΟΣ Γ.Σ.	Ν. Σμύρνη	1	1	1	0	0	0	3	0	9	9	1.0
Ε.Ο.Σ ΑΧΑΡΝΩΝ	Αχαρνές	1	1	0	1	4	0	0	0	8	9	0.9
Α.Ο.Ν. Α	Αργυρούπολη	1	1	0	0	1	0	0	0	8	5	1.6
DANRO	Αργυρούπολη	1	1	0	0	0	0	2	0	8	8	1.0
Α.Ο. ΙΛΙΟΥ	Ίλιον	1	0	2	0	1	0	0	0	7	5	1.4
ΟΛΥΜΠΙΑΚΗ ΕΛΠΙΔΑ ΒΕΡΟΙΑΣ	ΒΕΡΟΙΑ	1	0	1	0	2	0	0	0	6	4	1.5
Ε.Ο.ΤΖΟΥΝΤΟ	Καλλιθέα	1	0	1	0	1	0	1	0	6	4	1.5
ΝΙΚΗΦΟΡΟΣ ΑΝΑΤΟΛΗΣ	Ιωάννινα	1	0	1	0	1	0	0	0	6	5	1.2
ΑΚΑΔΗΜΙΑ ΠΟΛΕΜΙΚΩΝ ΤΕΧΝΩ	Αθήνα	1	0	1	0	0	0	0	0	6	2	3.0
ΚΛΕΙΤΟΜΑΧΟΣ	Θεσσαλονίκη	1	0	0	0	1	0	1	0	5	6	0.8
ΦΛΟΓΑ ΡΟΔΟΥ Α.Π.Σ	Ρόδος	1	0	0	0	1	0	1	0	5	6	0.8
Α.Σ. ΛΥΚΑΒΑΣ	ΑΘΗΝΑ	1	0	0	0	0	0	0	0	5	1	5.0
ΟΛΥΜΠΙΟΣ Γ.Σ.	Πετρούπολη	0	2	2	0	0	0	0	0	8	4	2.0
Α. Ε. ΠΕΤΡΟΥΠΟΛΗΣ	Πετρούπολη	0	2	0	0	0	0	0	0	6	5	1.2
ΑΓΣ ΠΡΩΤΕΑΣ ΡΑΦΗΝΑΣ	Ραφήνα	0	1	1	0	0	0	1	0	4	3	1.3
ΑΡΕΝΑ ΑΛΕΞΑΝΔΡΟΥΠΟΛΗΣ	Αλεξανδρούπολη	0	1	1	0	0	0	0	0	4	3	1.3
ΔΙΟΣΚΟΥΡΟΙ ΑΣΠΡΟΠΥΡΓΟΥ	ΑΣΠΡΟΠΥΡΓ	0	1	1	0	0	0	0	0	4	2	2.0
ΠΟΝΤΟΣ ΑΜΠΕΛΟΚΗΠΩΝ	Θεσσαλονίκη	0	1	1	0	0	0	0	0	4	3	1.3
ΠΥΡΡΟΣ ΔΗΜΑΣ Α.Σ.		0	1	0	0	1	0	1	0	3	4	0.8
ΟΜΙΛΟΣ ΦΙΛΩΝ ΤΖΟΥΝΤΟ ΜΑΓΝ	Μαγνησία	0	0	4	0	2	0	1	0	4	13	0.3
ΜΙΡΜΑΝΗΣ ΞΑΝΘΗΣ Α.Π.Ε	Ξάνθη	0	0	2	0	0	0	1	0	2	5	0.4
Α.Σ ΤΖΟΥΝΤΟ ΣΙΑΙ	Κηφισιά	0	0	1	0	3	0	3	0	1	7	0.1
ΕΡΜΗΣ ΛΕΠΤΟΚΑΡΙΑΣ	Κατερίνη	0	0	1	0	1	0	1	0	1	6	0.2
ATHENS DOJO	ΑΘΗΝΑ	0	0	1	0	1	0	0	0	1	3	0.3
ΠΟΛΥΜΗΧΑΝΟΣ ΟΔΥΣΣΕΑΣ	Λάρισα	0	0	1	0	1	0	0	0	1	3	0.3
Α.Σ.Δ.Α.ΧΑΛΑΝΔΡΙΟΥ	ΧΑΛΑΝΔΡΙ	0	0	1	0	0	0	0	0	1	1	1.0
ΟΜΙΛΟΣ ΤΖΟΥΝΤΟ ΠΕΡΙΣΤΕΡΙΟ	ΠΕΡΙΣΤΕΡΙ	0	0	1	0	0	0	0	0	1	1	1.0
Σ.Μ.Α. ΩΡΩΠΟΥ	Ωρωπός	0	0	1	0	0	0	0	0	1	1	1.0
ΕΥΑΘΛΟΣ Α.Σ.	Αθήνα	0	0	0	1	0	0	1	0		3	
ΑΡΗΣ ΙΩΑΝΝΙΝΩΝ	ΙΩΑΝΝΙΝΑ	0	0	0	0	2	0	0	0		2	
ΠΑΝΕΛΛΗΝΙΟΣ Γ.Σ.	Αθήνα	0	0	0	0	2	0	0	0		7	
ΒΙΚΤΩΡΙΑ Α.Ο.	Θεσσαλονίκη	0	0	0	0	1	0	1	0		5	
ΜΑΧΗΤΗΣ ΒΥΡΩΝΑ Α.Γ.Σ.	Βύρωνας	0	0	0	0	1	0	1	0		3	

**ΠΑΝΕΛΛΗΝΙΟ ΠΡΩΤΑΘΛΗΜΑ
ΠΑΙΔΩΝ-ΚΟΡΑΣΙΔΩΝ Α**

Venue ΚΛΕΙΣΤΟ ΓΥΜΝΑΣΤΗΡΙΟ ΞΑΝ Date: 18/3/2018

Organizer: George Makris

Medals ranking

*

Γ.Α.Σ ΙΚΑΡΟΣ	Θεσσαλονίκη	0	0	0	0	1	0	0	0		2	
ΜΥΤΙΚΑΣ ΛΙΤΟΧΩΡΟΥ Μ.Γ.Σ	Λιτόχωρο	0	0	0	0	1	0	0	0		2	
ΠΑΝΗΠΕΙΡΩΤΙΚΟΣ Α.Σ.	Ιωάννινα	0	0	0	0	1	0	0	0		4	
ΣΑΠΚ ΝΕΑΠΟΛΗΣ	Νεάπολη	0	0	0	0	1	0	0	0		1	
Ε.Ο.ΤΖΟΥΝΤΟ	Αθήνα	0	0	0	0	0	0	2	0		2	
Α.Σ.ΒΡΙΛΛΗΣΙΩΝ "ΤΟΚΑΙ"	Βριλλήσια	0	0	0	0	0	0	1	0		1	
Α.Σ.ΩΡΙΩΝ	ΕΛΛΑΔΑ	0	0	0	0	0	0	1	0		2	
ΑΘΛΟΣ ΜΕΛΙΣΣΙΩΝ	ΜΕΛΙΣΣΙΑ	0	0	0	0	0	0	1	0		1	
ΗΡΑΚΛΗΣ ΕΡΜΙΟΝΙΔΑΣ	Ερμιόνη	0	0	0	0	0	0	1	0		1	
ΟΛΥΜΠΙΟΝΙΚΗΣ ΑΓ. Ι. ΡΕΝΤΗ	Πειραιάς	0	0	0	0	0	0	1	0		1	
ΠΟΛΥΔΑΜΑΣ Α.Σ.	Αγία Παρασκ	0	0	0	0	0	0	1	0		1	
Α.Ο.ΡΑΦΗΝΑΣ	Ραφήνα	0	0	0	0	0	0	0	0		4	
ΖΥΓΟΣ ΡΟΔΟΥ	Ρόδος	0	0	0	0	0	0	0	0		1	
Ο.Τ.Ν.Φ	Νεα Φιλαδέλ	0	0	0	0	0	0	0	0		1	
ΠΗΓΑΣΟΣ ΔΡΑΜΑΣ	Δράμα	0	0	0	0	0	0	0	0		3	
ΣΠΑΡΤΑΚΟΣ ΙΩΑΝΝΙΝΩΝ Α.Ο.	Ιωάννινα	0	0	0	0	0	0	0	0		2	
Χ.Α.Ν.Θ	Θεσσαλονίκη	0	0	0	0	0	0	0	0		2	
Α.Σ Ο ΑΡΧΑΓΓΕΛΟΣ ΜΙΧΑΗΛ	Αθήνα										1	
Α.Σ. ΑΛΕΞΑΝΔΡΕΙΑΣ ΗΜΑΘΕΙΑΣ	Ημαθία										1	
Α.Σ. ΤΖΟΥΝΤΟ ΦΥΛΗΣ	Φυλή										1	
ΑΠΚ ΑΡΓΟΝΑΥΤΕΣ ΒΕΡΟΙΑΣ	GREECE										1	
Γ.Σ. ΗΛΙΟΥΠΟΛΗΣ	Ηλιούπολη										2	
ΕΘΝΙΚΟΣ Γ.Σ.	Αθήνα										1	
ΠΡΟΜΗΘΕΑΣ ΛΑΡΙΣΑΣ Α.Σ	Λάρισα										1	
ΤΖΟΥΝΤΟ ΧΑΛΚΙΔΙΚΗΣ Α.Σ	Χαλκιδική										1	
60 Clubs	Totals:	18	18	33	2	31	0	28	0	177	210	0.8

Score scheme

5 Point(s) for	1.Rank
3 Point(s) for	2.Rank
1 Point(s) for	3.Rank

**ΠΑΝΕΛΛΗΝΙΟ ΠΡΩΤΑΘΛΗΜΑ
ΠΑΙΔΩΝ-ΚΟΡΑΣΙΔΩΝ Α**

Venue ΚΛΕΙΣΤΟ ΓΥΜΝΑΣΤΗΡΙΟ ΞΑΝ Date: 18/3/2018

Organizer: George Makris

Medals ranking

Παιδες Α

Club	Nation	1.	2.	3.	4.	5.	6.	7.	8.	Points	# Compet.	Avg.Pts
ΦΙΛΙΠΠΟΣ ΑΜΥΝΤΑΙΟΥ	Αμύνταιο	2	1	3	0	0	0	0	0	16	9	1.8
SAKURA A.O	Κατερίνη	2	1	2	0	0	0	1	0	15	6	2.5
Ε.Ο.Σ ΑΧΑΡΝΩΝ	Αχαρνές	1	1	0	1	2	0	0	0	8	7	1.1
ΠΑΝΙΩΝΙΟΣ Γ.Σ.	Ν. Σμύρνη	1	1	0	0	0	0	3	0	8	8	1.0
DANRO	Αργυρούπολη	1	1	0	0	0	0	2	0	8	7	1.1
ΝΙΚΗΦΟΡΟΣ ΑΝΑΤΟΛΗΣ	Ιωάννινα	1	0	1	0	0	0	0	0	6	4	1.5
ΚΛΕΙΤΟΜΑΧΟΣ	Θεσσαλονίκη	1	0	0	0	1	0	0	0	5	5	1.0
A.O.N. A	Αργυρούπολη	1	0	0	0	0	0	0	0	5	3	1.7
A. E. ΠΕΤΡΟΥΠΟΛΗΣ	Πετρούπολη	0	2	0	0	0	0	0	0	6	4	1.5
ΟΛΥΜΠΙΟΣ Γ.Σ.	Πετρούπολη	0	1	2	0	0	0	0	0	5	3	1.7
ΑΡΕΝΑ ΑΛΕΞΑΝΔΡΟΥΠΟΛΗΣ	Αλεξανδρούπολη	0	1	1	0	0	0	0	0	4	3	1.3
ΔΙΟΣΚΟΥΡΟΙ ΑΣΠΡΟΠΥΡΓΟΥ	ΑΣΠΡΟΠΥΡ	0	1	1	0	0	0	0	0	4	2	2.0
ΟΜΙΛΟΣ ΦΙΛΩΝ ΤΖΟΥΝΤΟ ΜΑΓΝ	Μαγνησία	0	0	2	0	0	0	0	0	2	7	0.3
ΟΛΥΜΠΙΑΚΗ ΕΛΠΙΔΑ ΒΕΡΟΙΑΣ	ΒΕΡΟΙΑ	0	0	1	0	2	0	0	0	1	3	0.3
A.O. ΙΛΙΟΥ	Ίλιον	0	0	1	0	1	0	0	0	1	2	0.5
ΠΟΛΥΜΗΧΑΝΟΣ ΟΔΥΣΣΕΑΣ	Λάρισα	0	0	1	0	1	0	0	0	1	3	0.3
ΑΓΣ ΠΡΩΤΕΑΣ ΡΑΦΗΝΑΣ	Ραφήνα	0	0	1	0	0	0	1	0	1	2	0.5
ΟΜΙΛΟΣ ΤΖΟΥΝΤΟ ΠΕΡΙΣΤΕΡΙΟ	ΠΕΡΙΣΤΕΡΙ	0	0	1	0	0	0	0	0	1	1	1.0
ΠΟΝΤΟΣ ΑΜΠΕΛΟΚΗΠΩΝ	Θεσσαλονίκη	0	0	1	0	0	0	0	0	1	2	0.5
Σ.Μ.Α. ΩΡΩΠΟΥ	Ωρωπός	0	0	1	0	0	0	0	0	1	1	1.0
A.Σ ΤΖΟΥΝΤΟ ΣΙΑΙ	Κηφισιά	0	0	0	0	2	0	1	0		3	
Ε.Ο.ΤΖΟΥΝΤΟ	Καλλιθέα	0	0	0	0	1	0	1	0		2	
ΜΑΧΗΤΗΣ ΒΥΡΩΝΑ Α.Γ.Σ.	Βύρωνα	0	0	0	0	1	0	1	0		3	
ΦΛΟΓΑ ΡΟΔΟΥ Α.Π.Σ	Ρόδος	0	0	0	0	1	0	1	0		5	
ΑΡΗΣ ΙΩΑΝΝΙΝΩΝ	ΙΩΑΝΝΙΝΑ	0	0	0	0	1	0	0	0		1	
ΒΙΚΤΩΡΙΑ Α.Ο.	Θεσσαλονίκη	0	0	0	0	1	0	0	0		4	
ΕΡΜΗΣ ΛΕΠΤΟΚΑΡΙΑΣ	Κατερίνη	0	0	0	0	1	0	0	0		2	
ΜΥΤΙΚΑΣ ΛΙΤΟΧΩΡΟΥ Μ.Γ.Σ	Λιτόχωρο	0	0	0	0	1	0	0	0		2	
ΠΑΝΕΛΛΗΝΙΟΣ Γ.Σ.	Αθήνα	0	0	0	0	1	0	0	0		5	
ΠΑΝΗΠΕΙΡΩΤΙΚΟΣ Α.Σ.	Ιωάννινα	0	0	0	0	1	0	0	0		3	
ΣΑΠΚ ΝΕΑΠΟΛΗΣ	Νεάπολη	0	0	0	0	1	0	0	0		1	
Α.Σ.ΒΡΙΛΛΗΣΙΩΝ "ΤΟΚΑΙ"	Βριλλήσια	0	0	0	0	0	0	1	0		1	
ΑΘΛΟΣ ΜΕΛΙΣΣΙΩΝ	ΜΕΛΙΣΣΙΑ	0	0	0	0	0	0	1	0		1	
ΕΥΑΘΛΟΣ Α.Σ.	Αθήνα	0	0	0	0	0	0	1	0		2	
ΗΡΑΚΛΗΣ ΕΡΜΙΟΝΙΔΑΣ	Ερμιόνη	0	0	0	0	0	0	1	0		1	

**ΠΑΝΕΛΛΗΝΙΟ ΠΡΩΤΑΘΛΗΜΑ
ΠΑΙΔΩΝ-ΚΟΡΑΣΙΔΩΝ Α**

Venue ΚΛΕΙΣΤΟ ΓΥΜΝΑΣΤΗΡΙΟ ΞΑΝ Date: 18/3/2018

Organizer: George Makris

Medals ranking		Παιδες Α												
ΜΙΡΜΑΝΗΣ ΞΑΝΘΗΣ Α.Π.Ε	Ξάνθη	0	0	0	0	0	0	0	1	0			3	
ΟΛΥΜΠΙΟΝΙΚΗΣ ΑΓ. Ι. ΡΕΝΤΗ	Πειραιάς	0	0	0	0	0	0	0	1	0			1	
ΠΟΛΥΔΑΜΑΣ Α.Σ.	Αγία Παρασκ	0	0	0	0	0	0	0	1	0			1	
ATHENS DOJO	ΑΘΗΝΑ	0	0	0	0	0	0	0	0	0			1	
Α.Ο.ΡΑΦΗΝΑΣ	Ραφήνα	0	0	0	0	0	0	0	0	0			4	
Α.Σ.ΩΡΙΩΝ	ΕΛΛΑΔΑ	0	0	0	0	0	0	0	0	0			1	
ΖΥΓΟΣ ΡΟΔΟΥ	Ρόδος	0	0	0	0	0	0	0	0	0			1	
Ο.Τ.Ν.Φ	Νεα Φιλαδέλ	0	0	0	0	0	0	0	0	0			1	
ΠΗΓΑΣΟΣ ΔΡΑΜΑΣ	Δράμα	0	0	0	0	0	0	0	0	0			3	
Χ.Α.Ν.Θ	Θεσσαλονίκη	0	0	0	0	0	0	0	0	0			2	
Α.Σ. ΑΛΕΞΑΝΔΡΕΙΑΣ ΗΜΑΘΕΙΑΣ	Ημαθία												1	
Α.Σ. ΤΖΟΥΝΤΟ ΦΥΛΗΣ	Φυλή												1	
ΑΠΚ ΑΡΓΟΝΑΥΤΕΣ ΒΕΡΟΙΑΣ	GREECE												1	
Γ.Α.Σ ΙΚΑΡΟΣ	Θεσσαλονίκη												1	
Γ.Σ. ΗΛΙΟΥΠΟΛΗΣ	Ηλιούπολη												2	
ΕΘΝΙΚΟΣ Γ.Σ.	Αθήνα												1	
ΠΥΡΡΟΣ ΔΗΜΑΣ Α.Σ.													1	
ΤΖΟΥΝΤΟ ΧΑΛΚΙΔΙΚΗΣ Α.Σ	Χαλκιδική												1	
53 Clubs	Totals:	10	10	19	1	19	0	18	0	99		145	0.7	

Score scheme

5 Point(s) for	1.Rank
3 Point(s) for	2.Rank
1 Point(s) for	3.Rank

**ΠΑΝΕΛΛΗΝΙΟ ΠΡΩΤΑΘΛΗΜΑ
ΠΑΙΔΩΝ-ΚΟΡΑΣΙΔΩΝ Α**

Venue ΚΛΕΙΣΤΟ ΓΥΜΝΑΣΤΗΡΙΟ ΞΑΝ Date: 18/3/2018

Organizer: George Makris

Medals ranking

Κορασιδες Α

Club	Nation	1.	2.	3.	4.	5.	6.	7.	8.	Points	# Compet.	Avg.Pts
SAKURA A.O	Κατερίνη	2	3	2	0	0	0	0	0	21	7	3.0
Ε.Ο.ΤΖΟΥΝΤΟ	Καλλιθέα	1	0	1	0	0	0	0	0	6	2	3.0
Α.Ο. ΙΛΙΟΥ	Ίλιον	1	0	1	0	0	0	0	0	6	3	2.0
ΑΚΑΔΗΜΙΑ ΠΟΛΕΜΙΚΩΝ ΤΕΧΝΩ	Αθήνα	1	0	1	0	0	0	0	0	6	2	3.0
Α.Σ. ΛΥΚΑΒΑΣ	ΑΘΗΝΑ	1	0	0	0	0	0	0	0	5	1	5.0
ΟΛΥΜΠΙΑΚΗ ΕΛΠΙΔΑ ΒΕΡΟΙΑΣ	ΒΕΡΟΙΑ	1	0	0	0	0	0	0	0	5	1	5.0
ΦΛΟΓΑ ΡΟΔΟΥ Α.Π.Σ	Ρόδος	1	0	0	0	0	0	0	0	5	1	5.0
ΠΥΡΡΟΣ ΔΗΜΑΣ Α.Σ.		0	1	0	0	1	0	1	0	3	3	1.0
Α.Ο.Ν. Α	Αργυρούπολη	0	1	0	0	1	0	0	0	3	2	1.5
ΑΓΣ ΠΡΩΤΕΑΣ ΡΑΦΗΝΑΣ	Ραφήνα	0	1	0	0	0	0	0	0	3	1	3.0
ΟΛΥΜΠΙΟΣ Γ.Σ.	Πετρούπολη	0	1	0	0	0	0	0	0	3	1	3.0
ΠΟΝΤΟΣ ΑΜΠΕΛΟΚΗΠΩΝ	Θεσσαλονίκη	0	1	0	0	0	0	0	0	3	1	3.0
ΟΜΙΛΟΣ ΦΙΛΩΝ ΤΖΟΥΝΤΟ ΜΑΓΝ	Μαγνησία	0	0	2	0	2	0	1	0	2	6	0.3
ΜΙΡΜΑΝΗΣ ΞΑΝΘΗΣ Α.Π.Ε	Ξάνθη	0	0	2	0	0	0	0	0	2	2	1.0
Α.Σ ΤΖΟΥΝΤΟ ΣΙΑΙ	Κηφισιά	0	0	1	0	1	0	2	0	1	4	0.3
ATHENS DOJO	ΑΘΗΝΑ	0	0	1	0	1	0	0	0	1	2	0.5
ΕΡΜΗΣ ΛΕΠΤΟΚΑΡΙΑΣ	Κατερίνη	0	0	1	0	0	0	1	0	1	4	0.3
Α.Σ.Δ.Α.ΧΑΛΑΝΔΡΙΟΥ	ΧΑΛΑΝΔΡΙ	0	0	1	0	0	0	0	0	1	1	1.0
ΠΑΝΙΩΝΙΟΣ Γ.Σ.	Ν. Σύμρνη	0	0	1	0	0	0	0	0	1	1	1.0
ΕΥΑΘΛΟΣ Α.Σ.	Αθήνα	0	0	0	1	0	0	0	0		1	
Ε.Ο.Σ ΑΧΑΡΝΩΝ	Αχαρνές	0	0	0	0	2	0	0	0		2	
ΑΡΗΣ ΙΩΑΝΝΙΝΩΝ	ΙΩΑΝΝΙΝΑ	0	0	0	0	1	0	0	0		1	
Γ.Α.Σ ΙΚΑΡΟΣ	Θεσσαλονίκη	0	0	0	0	1	0	0	0		1	
ΝΙΚΗΦΟΡΟΣ ΑΝΑΤΟΛΗΣ	Ιωάννινα	0	0	0	0	1	0	0	0		1	
ΠΑΝΕΛΛΗΝΙΟΣ Γ.Σ.	Αθήνα	0	0	0	0	1	0	0	0		2	
Ε.Ο.ΤΖΟΥΝΤΟ	Αθήνα	0	0	0	0	0	0	2	0		2	
Α.Σ.ΩΡΙΩΝ	ΕΛΛΑΔΑ	0	0	0	0	0	0	1	0		1	
ΒΙΚΤΩΡΙΑ Α.Ο.	Θεσσαλονίκη	0	0	0	0	0	0	1	0		1	
ΚΛΕΙΤΟΜΑΧΟΣ	Θεσσαλονίκη	0	0	0	0	0	0	1	0		1	
DANRO	Αργυρούπολη	0	0	0	0	0	0	0	0		1	
ΠΑΝΗΠΕΙΡΩΤΙΚΟΣ Α.Σ.	Ιωάννινα	0	0	0	0	0	0	0	0		1	
ΣΠΑΡΤΑΚΟΣ ΙΩΑΝΝΙΝΩΝ Α.Ο.	Ιωάννινα	0	0	0	0	0	0	0	0		2	
Α. Ε. ΠΕΤΡΟΥΠΟΛΗΣ	Πετρούπολη										1	
Α.Σ Ο ΑΡΧΑΓΓΕΛΟΣ ΜΙΧΑΗΛ	Αθήνα										1	
ΠΡΟΜΗΘΕΑΣ ΛΑΡΙΣΑΣ Α.Σ	Λάρισα										1	

**ΠΑΝΕΛΛΗΝΙΟ ΠΡΩΤΑΘΛΗΜΑ
ΠΑΙΔΩΝ-ΚΟΡΑΣΙΔΩΝ Α**

Venue ΚΛΕΙΣΤΟ ΓΥΜΝΑΣΤΗΡΙΟ ΞΑΝ Date: 18/3/2018

Organizer: George Makris

Medals ranking

Κορρασιδες Α

35 Clubs	Totals:	8	8	14	1	12	0	10	0	78	65	1.2
----------	---------	---	---	----	---	----	---	----	---	----	----	-----

Score scheme	5 Point(s) for	1.Rank
	3 Point(s) for	2.Rank
	1 Point(s) for	3.Rank