

<b>Εφηβοί</b>	<b>-50kg</b>	ΠΑΝΕΛΛΗΝΙΟ ΠΡΩΤΑΘΛΗΜΑ	ΕΦΗΒΩΝ- ΝΕΑΝΙΔΩΝ	ΚΛΕΙΣΤΟ ΓΥΜΝΑΣΤΗΡΙΟ ΤΑΝΟΥΣ	17/3/2018	14	Cmp.
Elimination System with Double Repechage for 9 to 16 Competitors					4 min	<b>Matte 2</b>	

Preliminaries and final

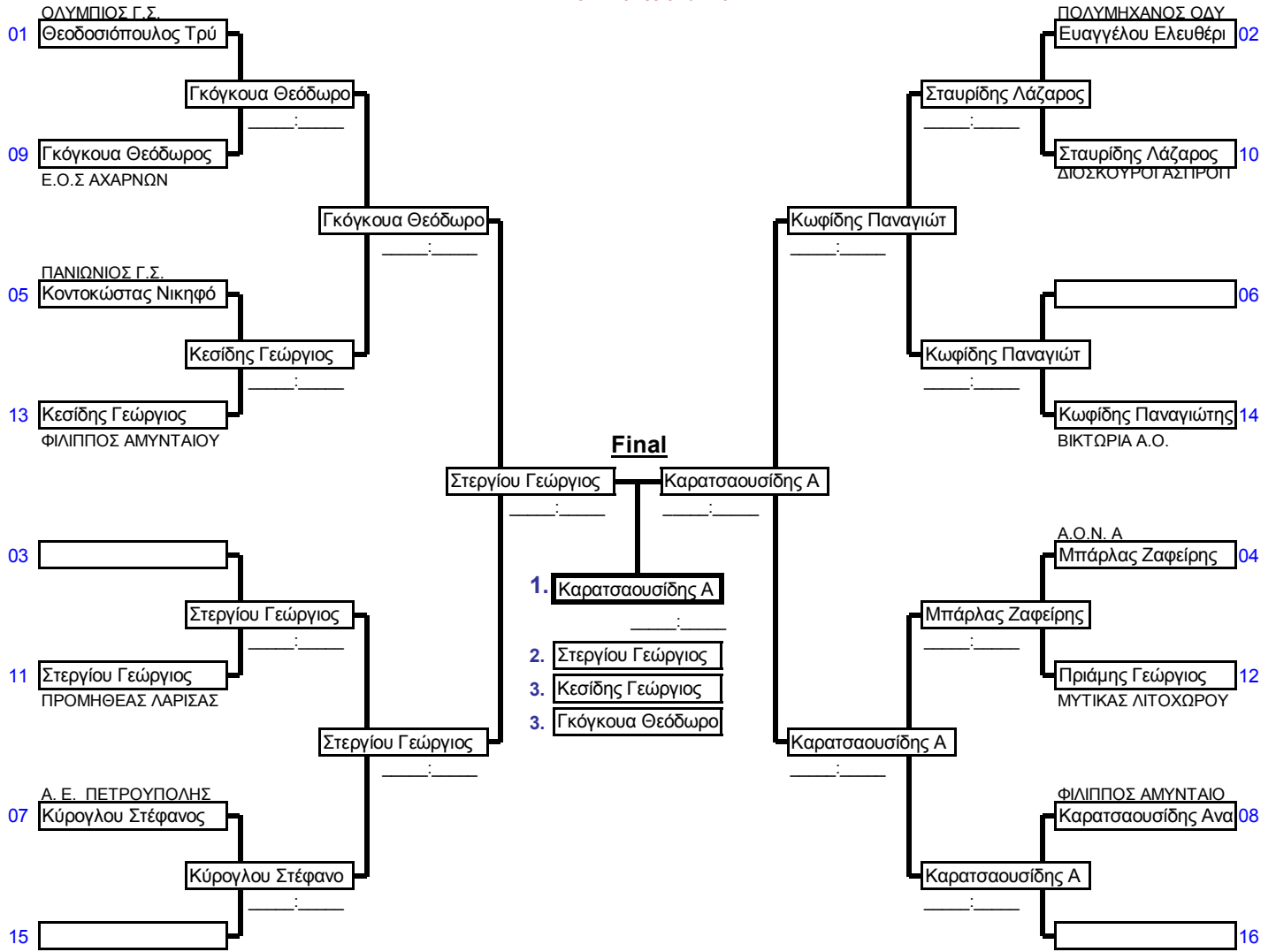

Repechage

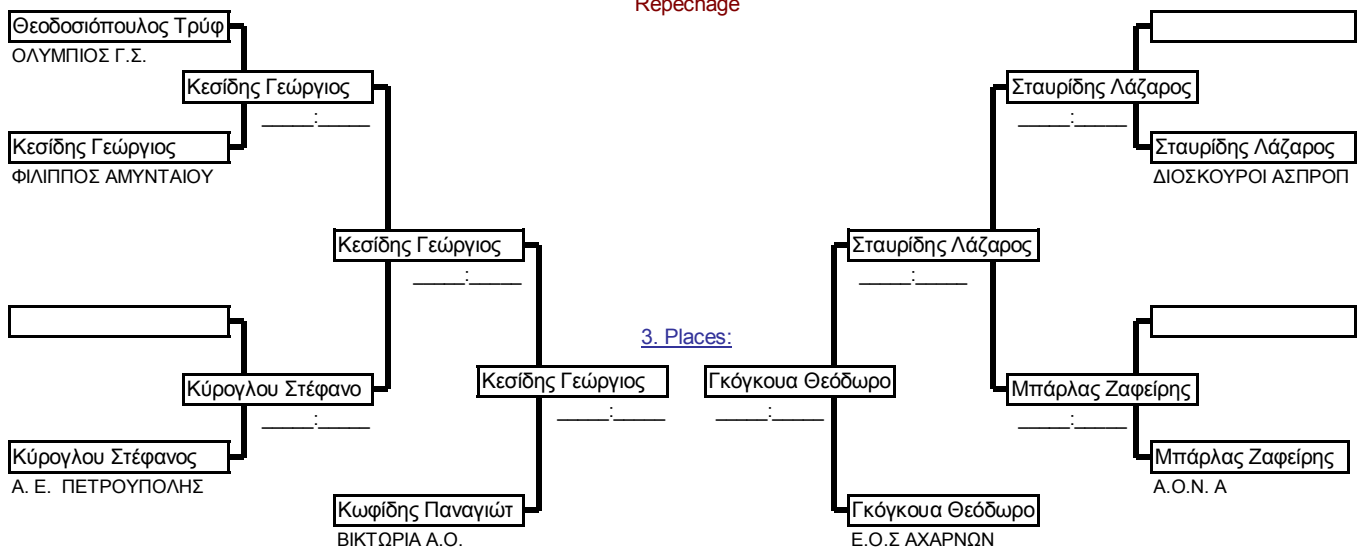

<b>Εφηβοι</b>	<b>-55kg</b>	ΠΑΝΕΛΛΗΝΙΟ ΠΡΩΤΑΘΛΗΜΑ	ΕΦΗΒΩΝ- ΝΕΑΝΙΔΩΝ	ΚΛΕΙΣΤΟ ΓΥΜΝΑΣΤΗ ΡΙΟ ΤΑΝΟΥΣ	17/3/2018	18	Cmp.
Elimination System with Double Repechage for 17 to 32 Competitors					4 min	<b>Matte 4</b>	

Preliminaries and final

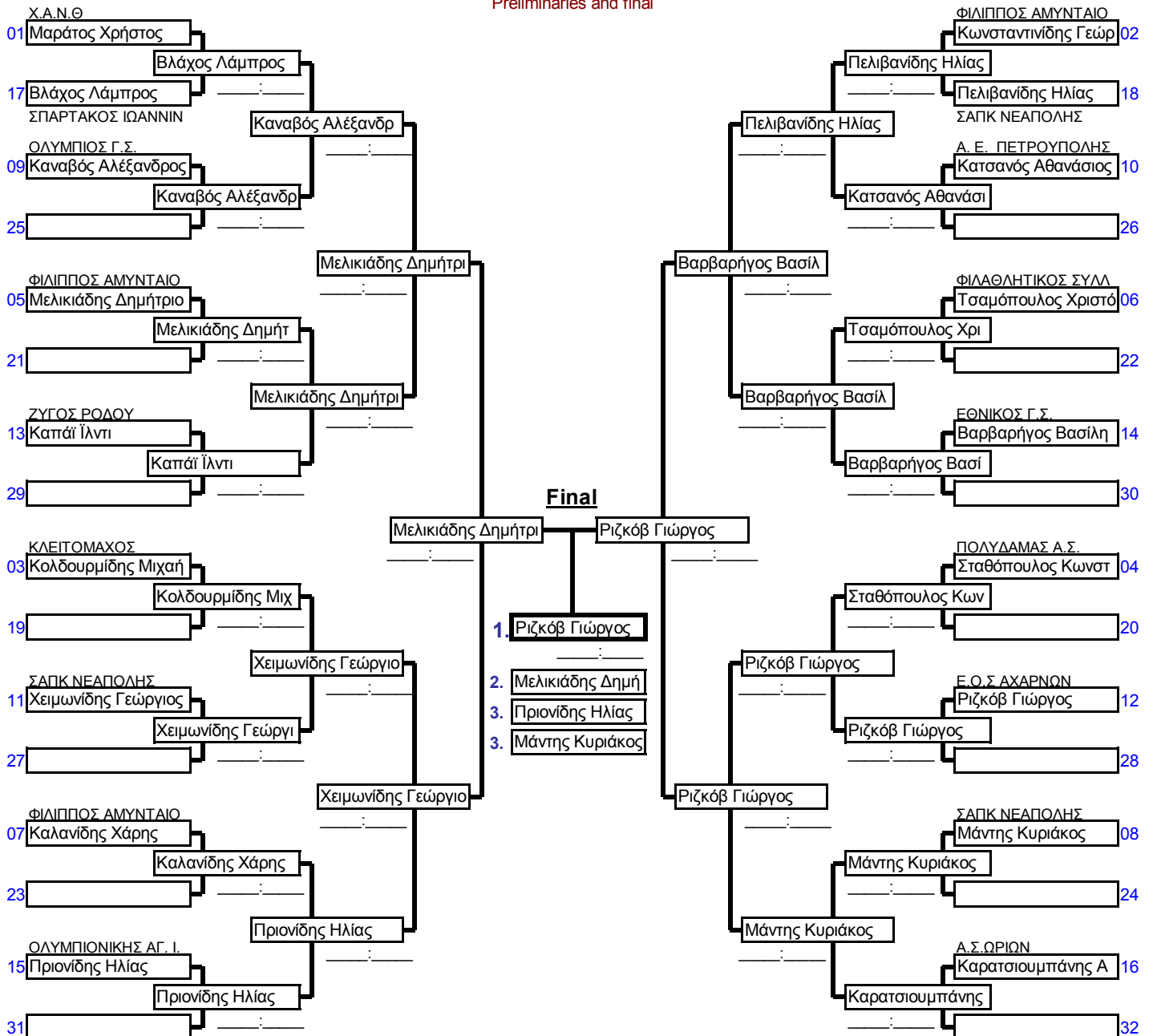

Repechage

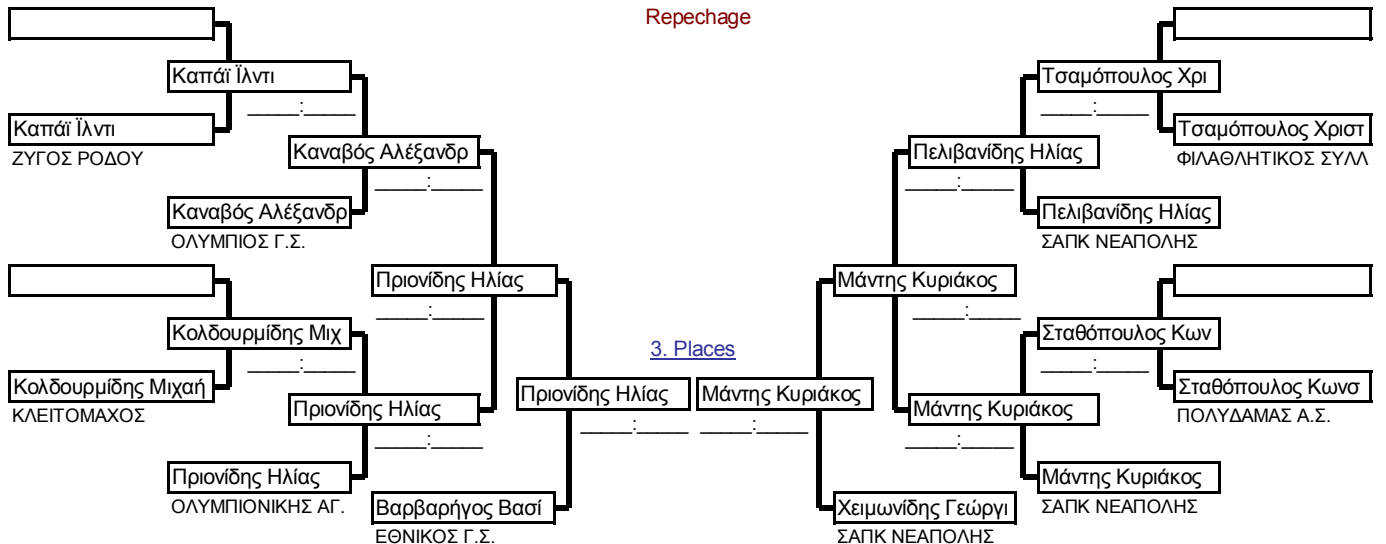

<b>Εφηβοι</b>	<b>-60kg</b>	ΠΑΝΕΛΛΗΝΙΟ ΠΡΩΤΑΘΛΗΜΑ	ΕΦΗΒΩΝ- ΝΕΑΝΙΔΩΝ	ΚΛΕΙΣΤΟ ΓΥΜΝΑΣΤΗ ΡΙΟ ΤΑΝΟΥΣ	17/3/2018	26	Cmp.
Elimination System with Double Repechage for 17 to 32 Competitors					4 min	<b>Matte 1</b>	

Preliminaries and final

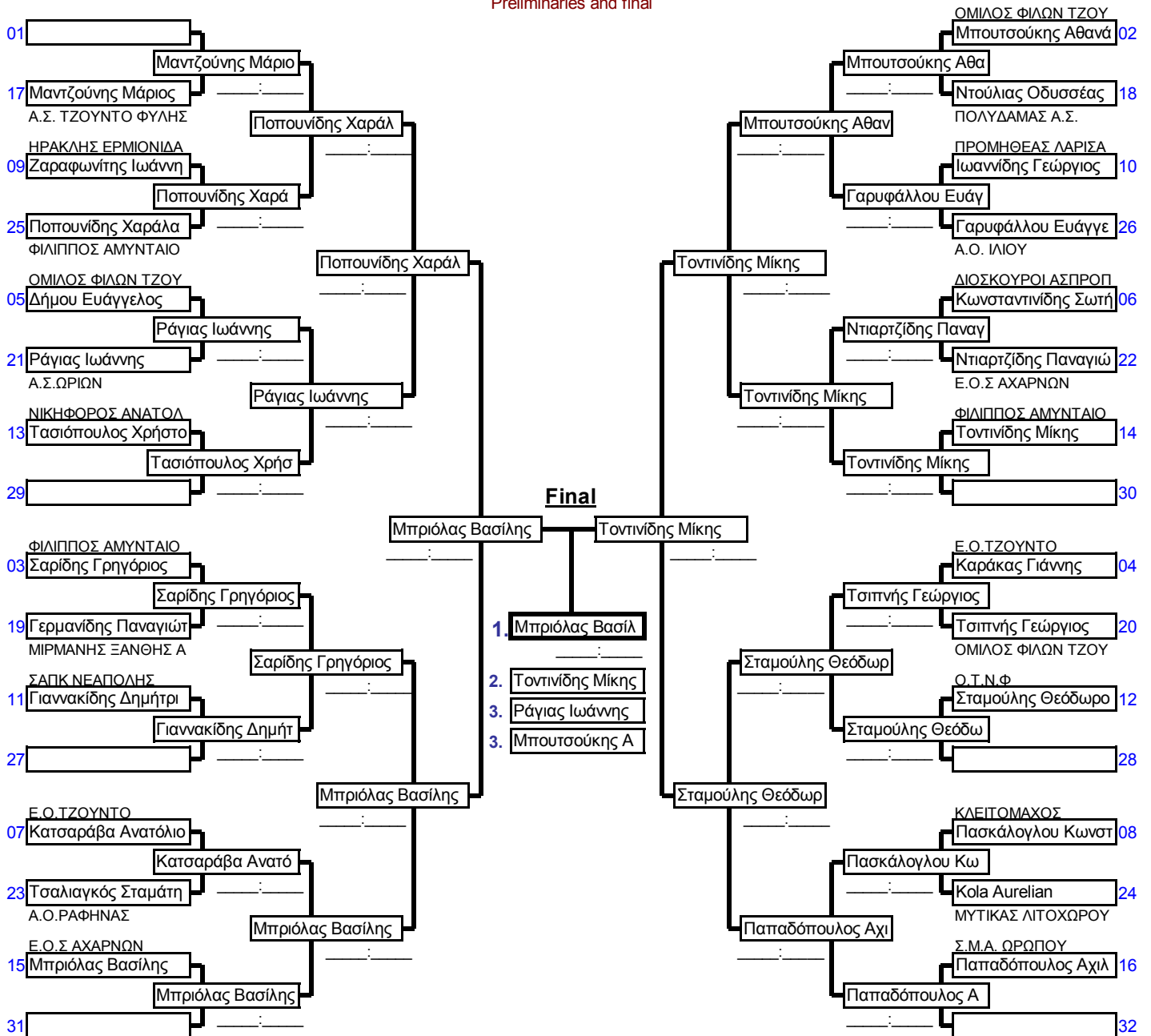

Repechage

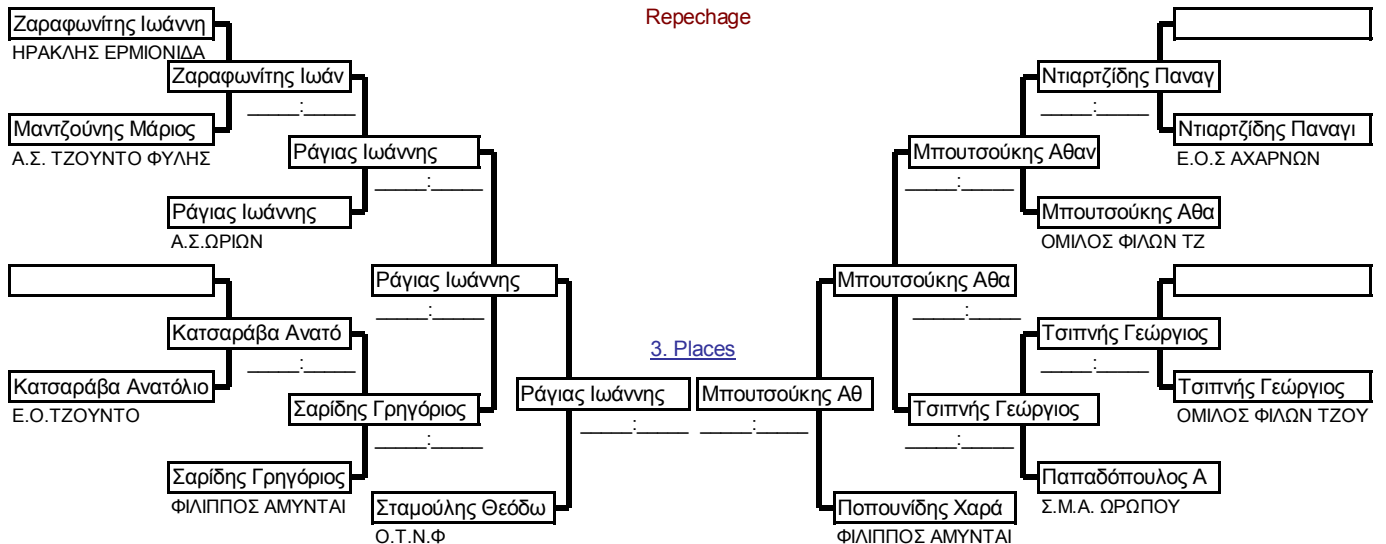

<b>Εφηβοί</b>	<b>-66kg</b>	ΠΑΝΕΛΛΗΝΙΟ ΠΡΩΤΑΘΛΗΜΑ	ΕΦΗΒΩΝ- ΝΕΑΝΙΔΩΝ	ΚΛΕΙΣΤΟ ΓΥΜΝΑΣΤΗ ΡΙΟ ΤΑΝΟΥΣ	17/3/2018	29	Cmp.
Elimination System with Double Repechage for 17 to 32 Competitors					4 min	<b>Matte 3</b>	

Preliminaries and final

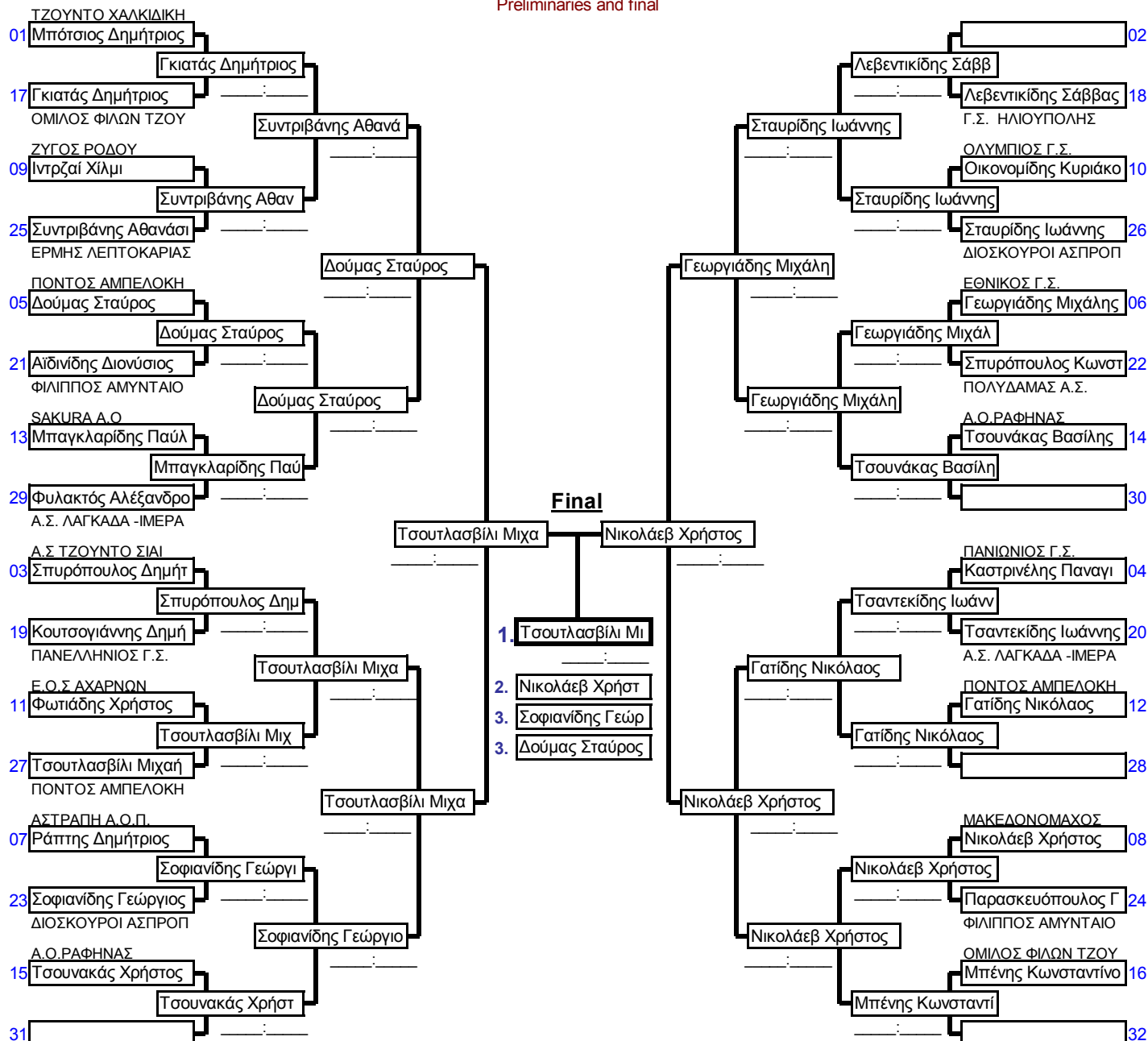

Repechage

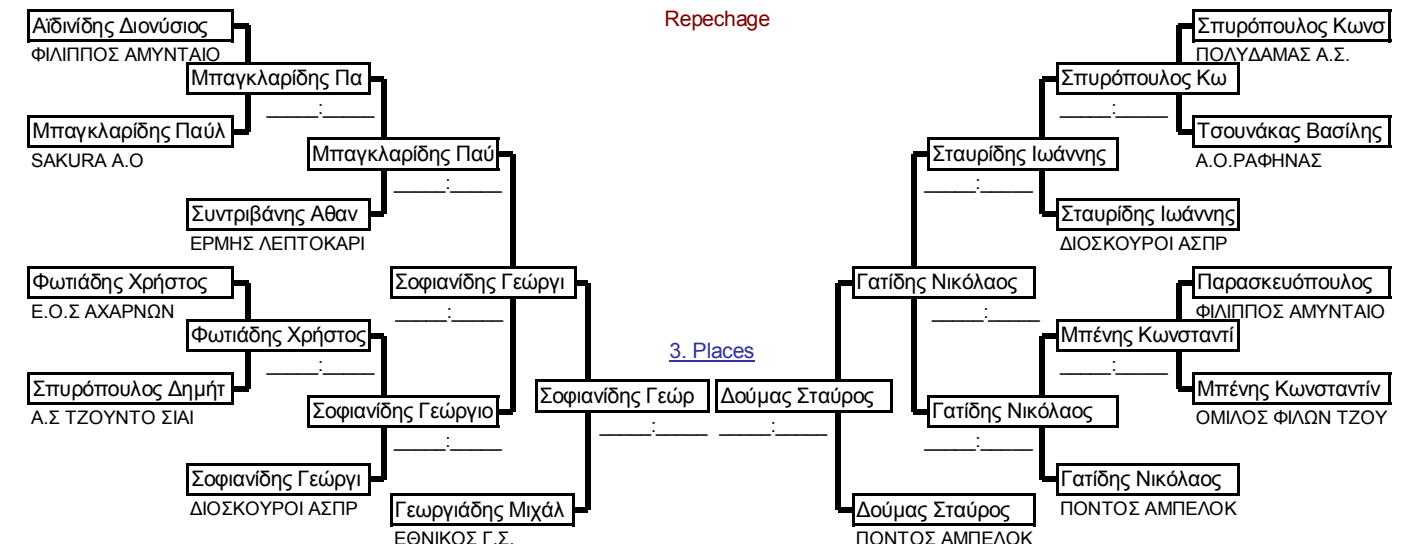

<b>Εφηβοι</b>	<b>-73kg</b>	ΠΑΝΕΛΛΗΝΙΟ ΠΡΩΤΑΘΛΗΜΑ	ΕΦΗΒΩΝ- ΝΕΑΝΙΔΩΝ	ΚΛΕΙΣΤΟ ΓΥΜΝΑΣΤΗ ΡΙΟ ΤΑΝΟΥΣ	17/3/2018	28	Cmp.
Elimination System with Double Repechage for 17 to 32 Competitors					4 min	<b>Matte 2</b>	

Preliminaries and final

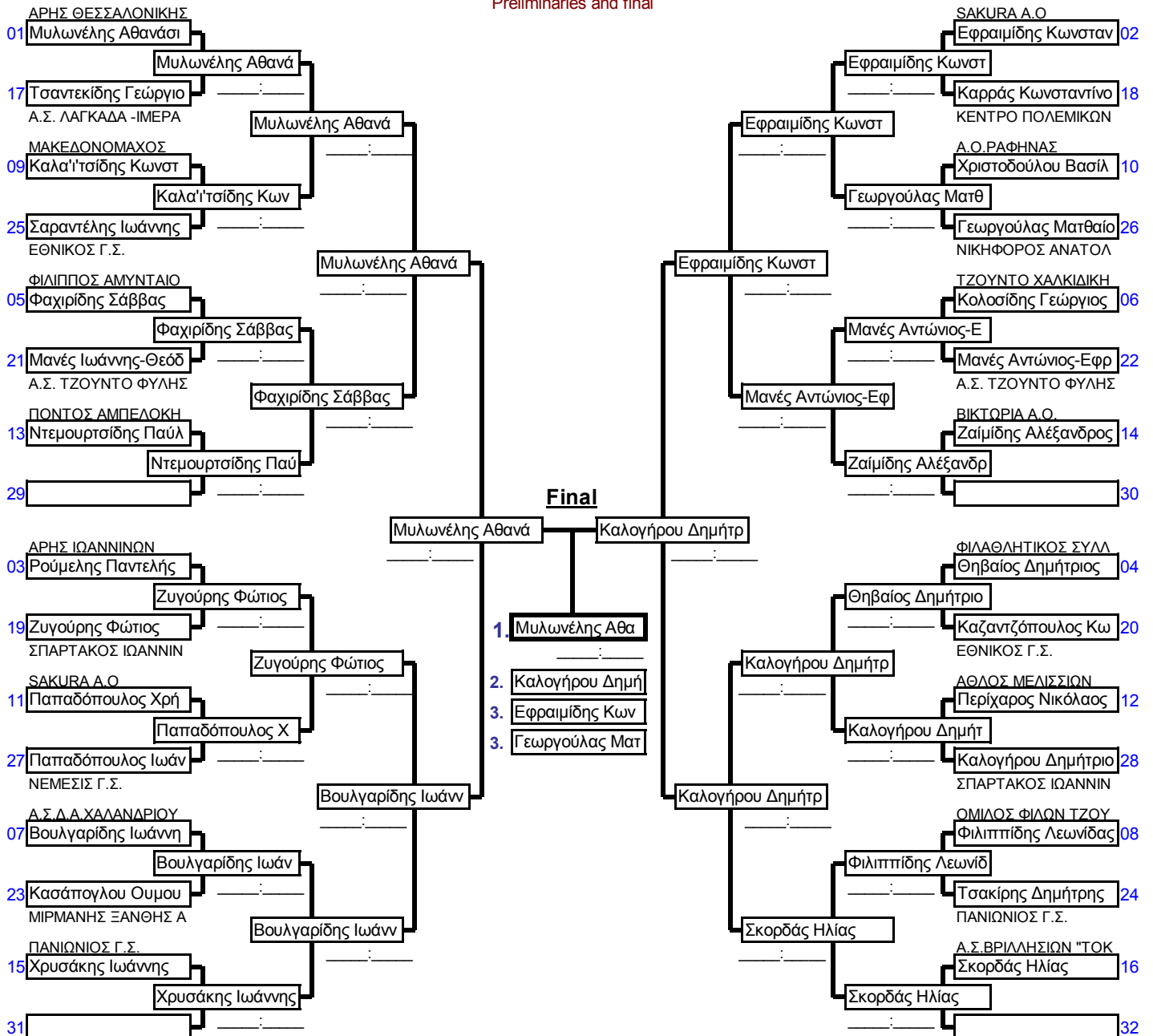

Repechage

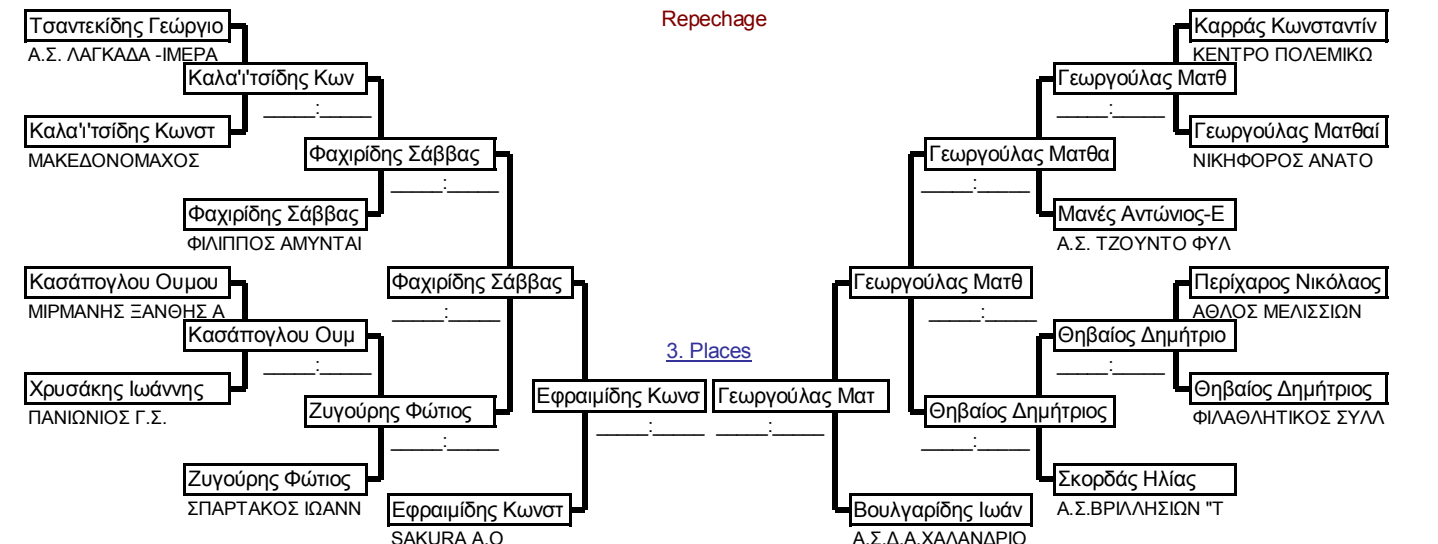

<b>Εφηβοι</b>	<b>-81kg</b>	ΠΑΝΕΛΛΗΝΙΟ ΠΡΩΤΑΘΛΗΜΑ	ΕΦΗΒΩΝ- ΝΕΑΝΙΔΩΝ	ΚΛΕΙΣΤΟ ΓΥΜΝΑΣΤΗ ΡΙΟ ΤΑΝΟΥΣ	17/3/2018	20	Cmp.
Elimination System with Double Repechage for 17 to 32 Competitors					4 min	<b>Matte 4</b>	

Preliminaries and final

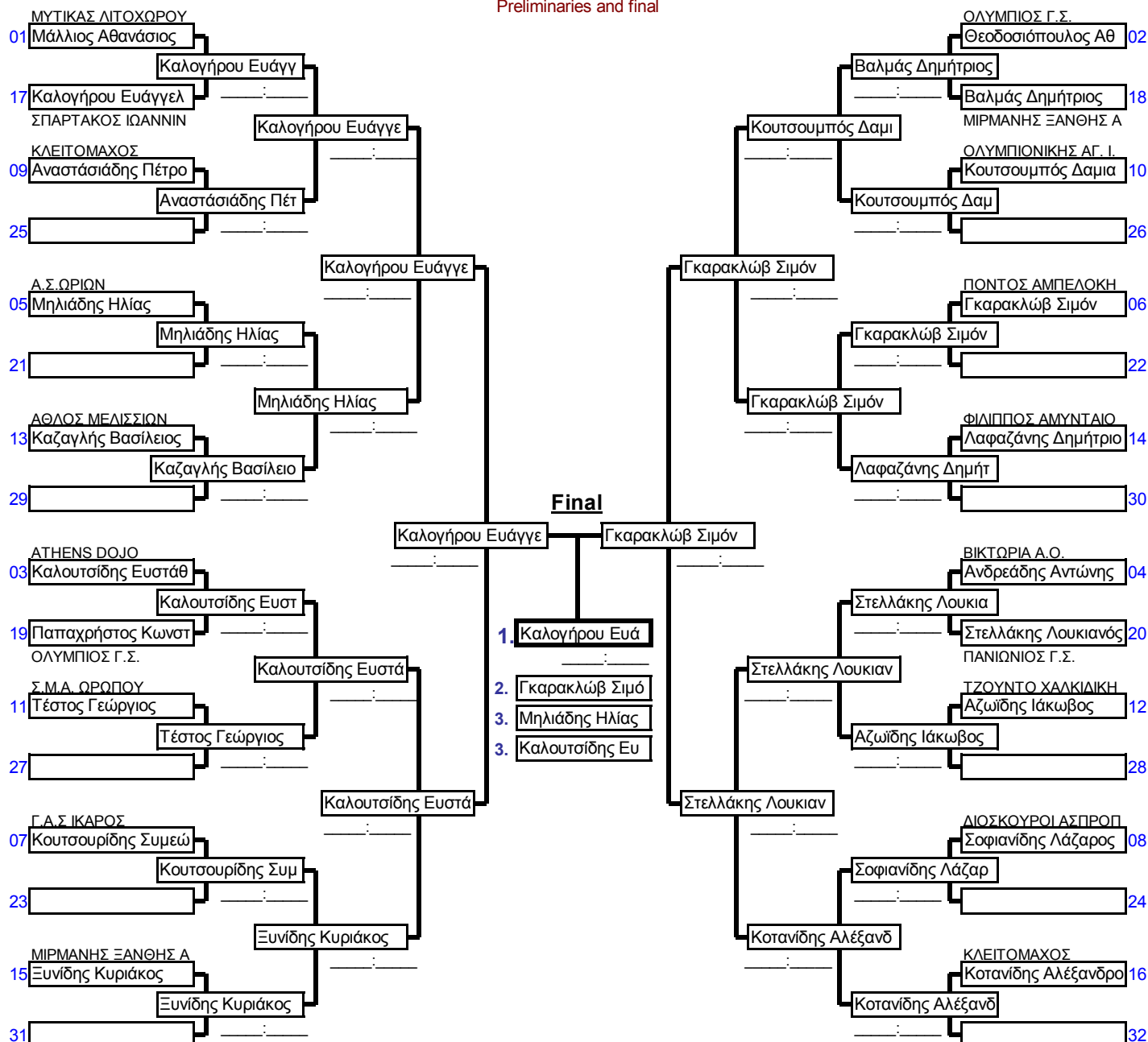

Repechage

3. Places

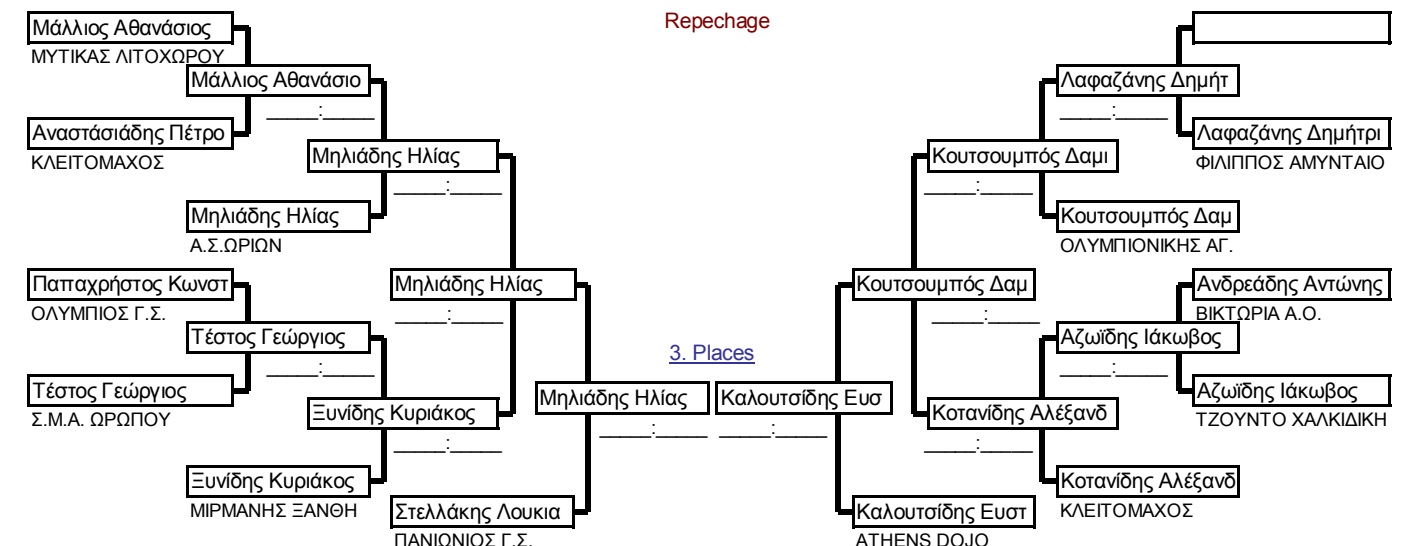

<b>Εφηβοι</b>	<b>-90kg</b>	ΠΑΝΕΛΛΗΝΙΟ ΠΡΩΤΑΘΛΗΜΑ	ΕΦΗΒΩΝ- ΝΕΑΝΙΔΩΝ	ΚΛΕΙΣΤΟ ΓΥΜΝΑΣΤΗ ΡΙΟ ΤΑΝΟΥΣ	17/3/2018	11	Cmp.
Elimination System with Double Repechage for 9 to 16 Competitors					4 min	<b>Matte 3</b>	

Preliminaries and final

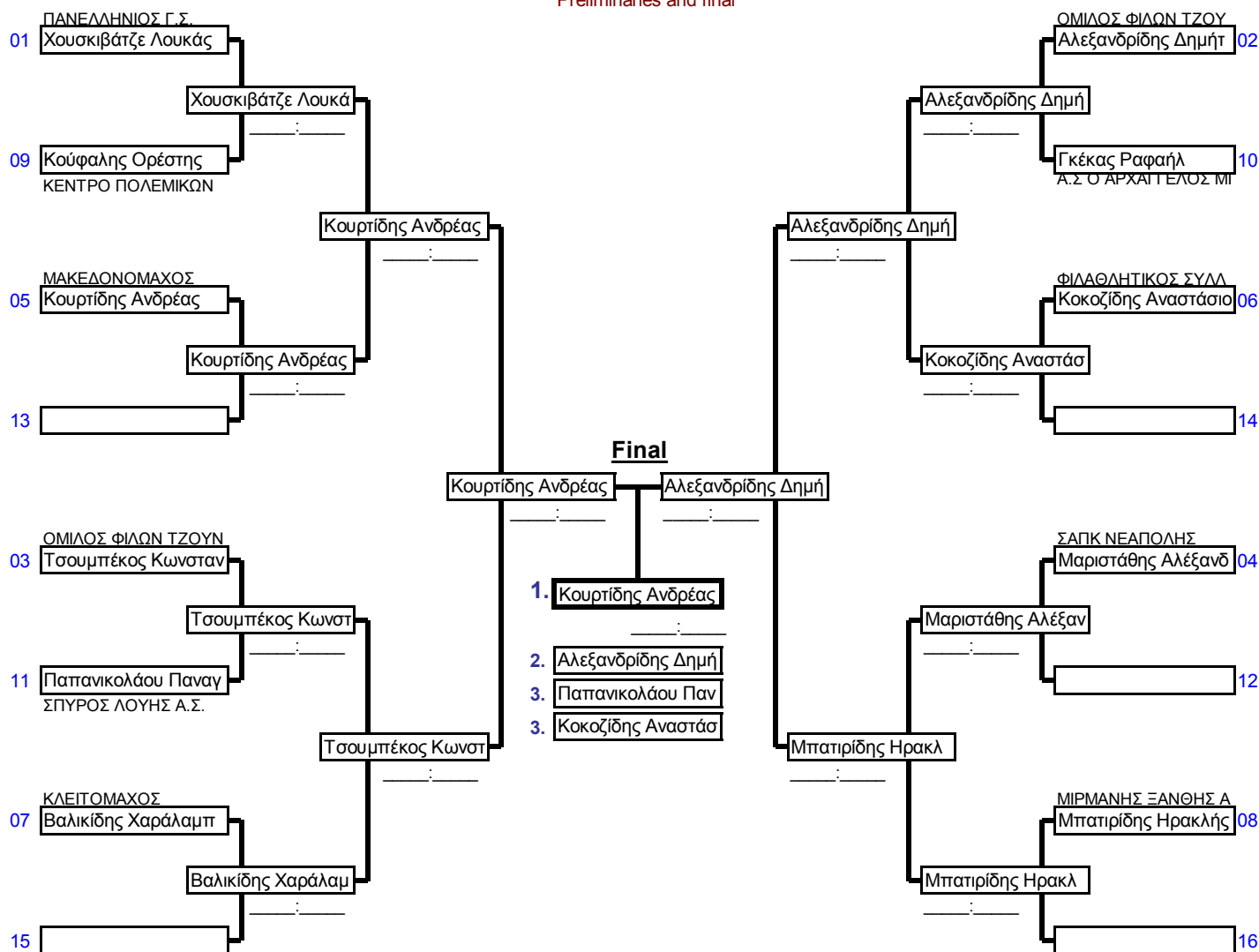

Repechage

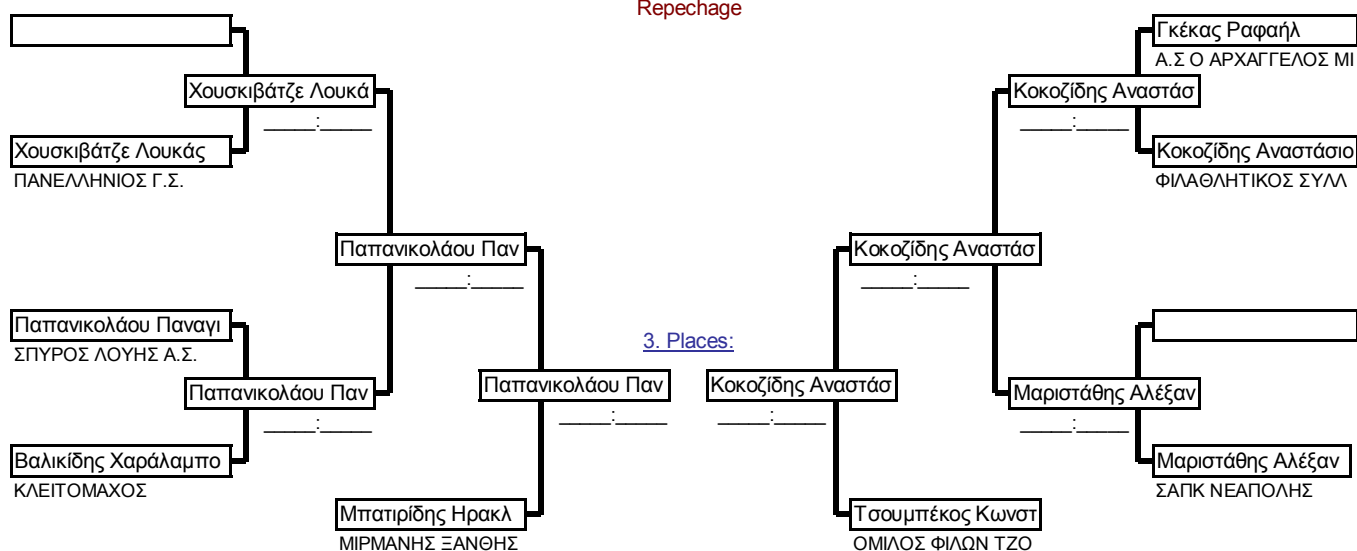

<b>Εφηβοί</b>	<b>+90kg</b>	ΠΑΝΕΛΛΗΝΙΟ ΠΡΩΤΑΘΛΗΜΑ	ΕΦΗΒΩΝ- ΝΕΑΝΙΔΩΝ	ΚΛΕΙΣΤΟ ΓΥΜΝΑΣΤΗ ΡΙΟ ΤΑΝΟΥΣ	17/3/2018	8	Cmp.
Elimination System with Double Repechage for up to 8 Competitors					4 min	<b>Matte 1</b>	

Preliminaries and final

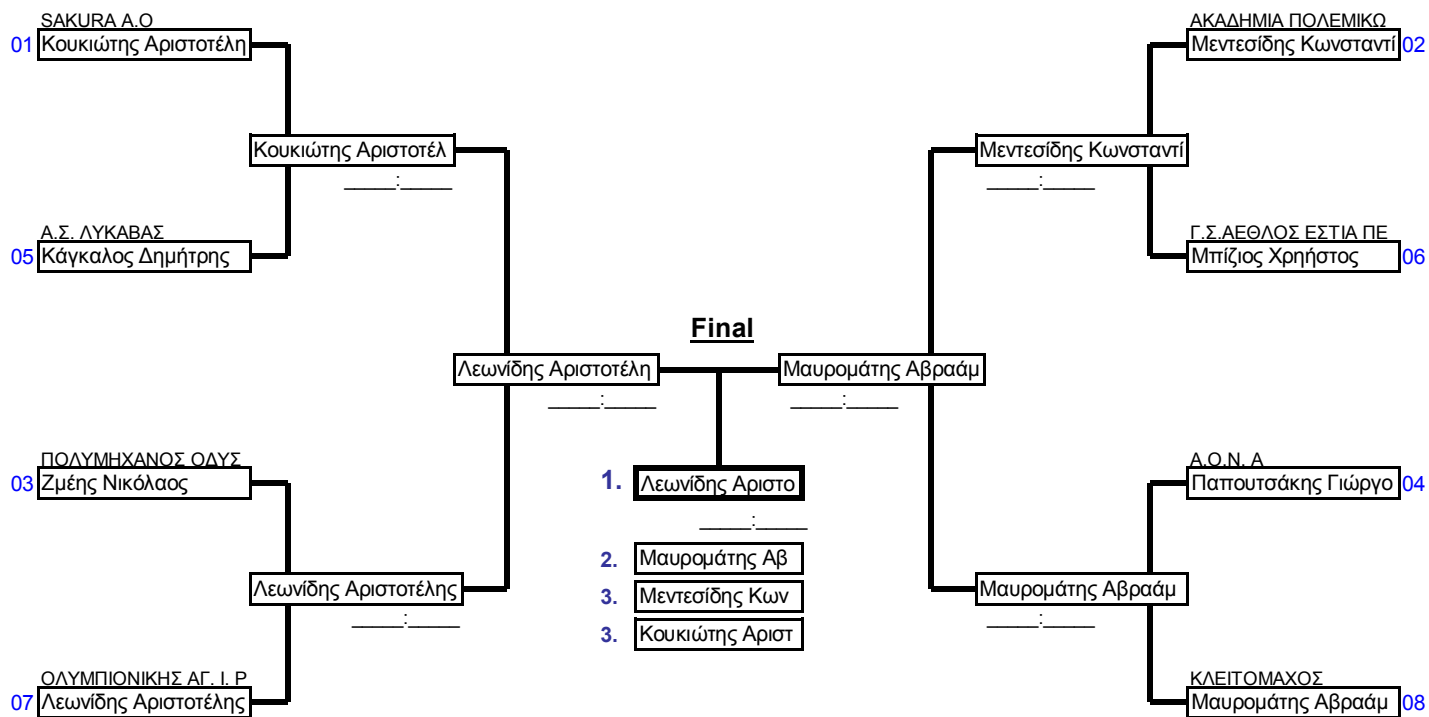

Repechage

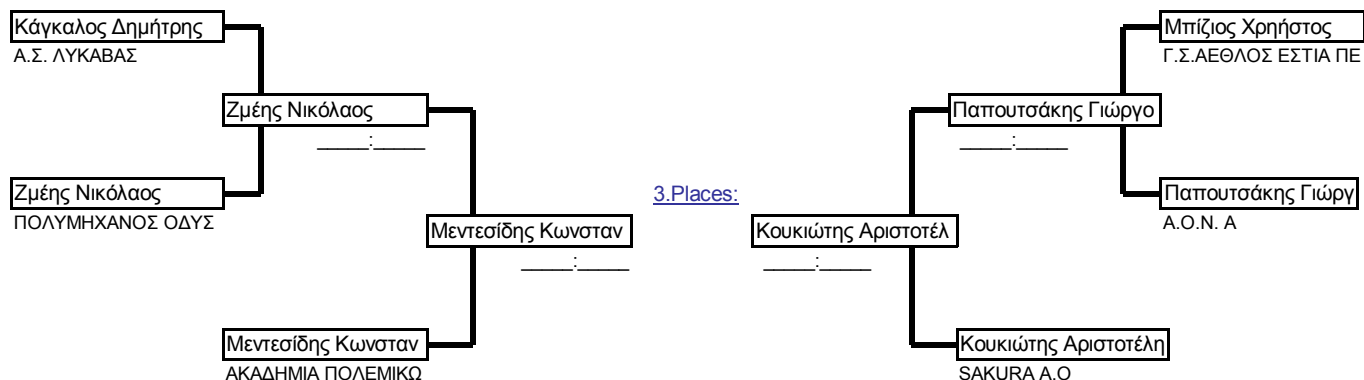



<b>Νεανίδες</b>	<b>-48kg</b>	ΠΑΝΕΛΛΗΝΙΟ ΠΡΩΤΑΘΛΗΜΑ	ΕΦΗΒΩΝ- ΝΕΑΝΙΔΩΝ	ΚΛΕΙΣΤΟ ΓΥΜΝΑΣΤΗ ΡΙΟ ΤΑΝΟΥΣ	17/3/2018	8	Cmp.
Elimination System with Double Repechage for up to 8 Competitors					4 min	<b>Matte 2</b>	

Preliminaries and final

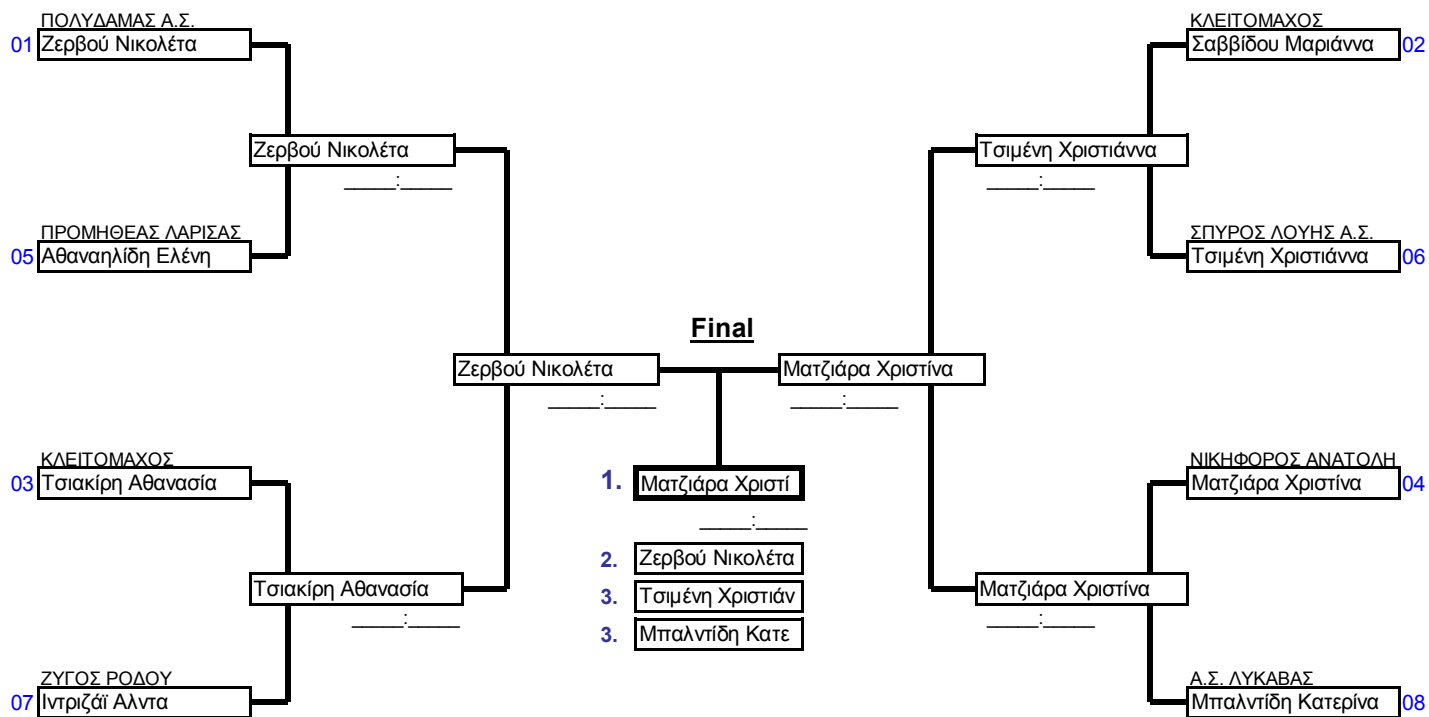

Repechage

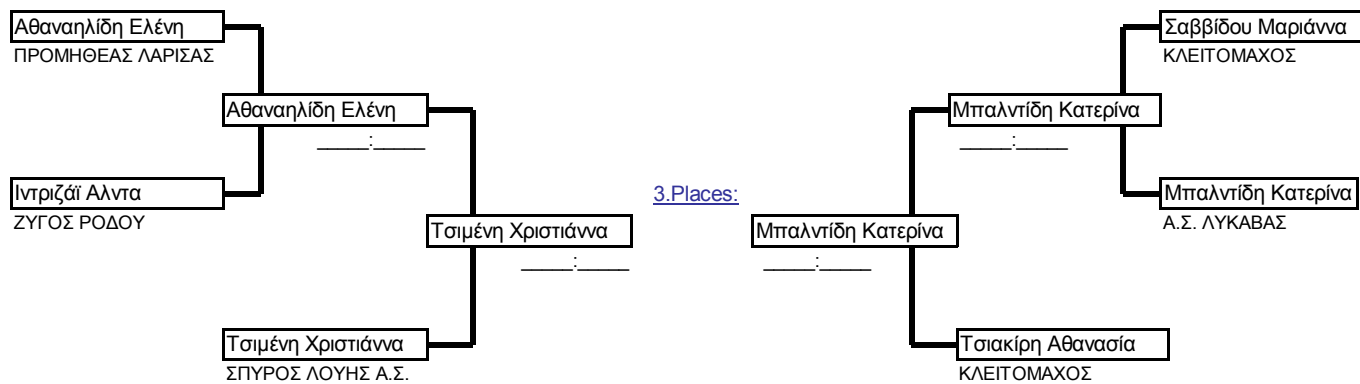

<b>Νεανίδες</b>	<b>-52kg</b>	ΠΑΝΕΛΛΗΝΙΟ ΠΡΩΤΑΘΛΗΜΑ	ΕΦΗΒΩΝ- ΝΕΑΝΙΔΩΝ	ΚΛΕΙΣΤΟ ΓΥΜΝΑΣΤΗΡΙΟ ΤΑΥΡΟΣ	17/3/2018	11	Cmp.
Elimination System with Double Repechage for 9 to 16 Competitors					4 min	<b>Matte 1</b>	

Preliminaries and final

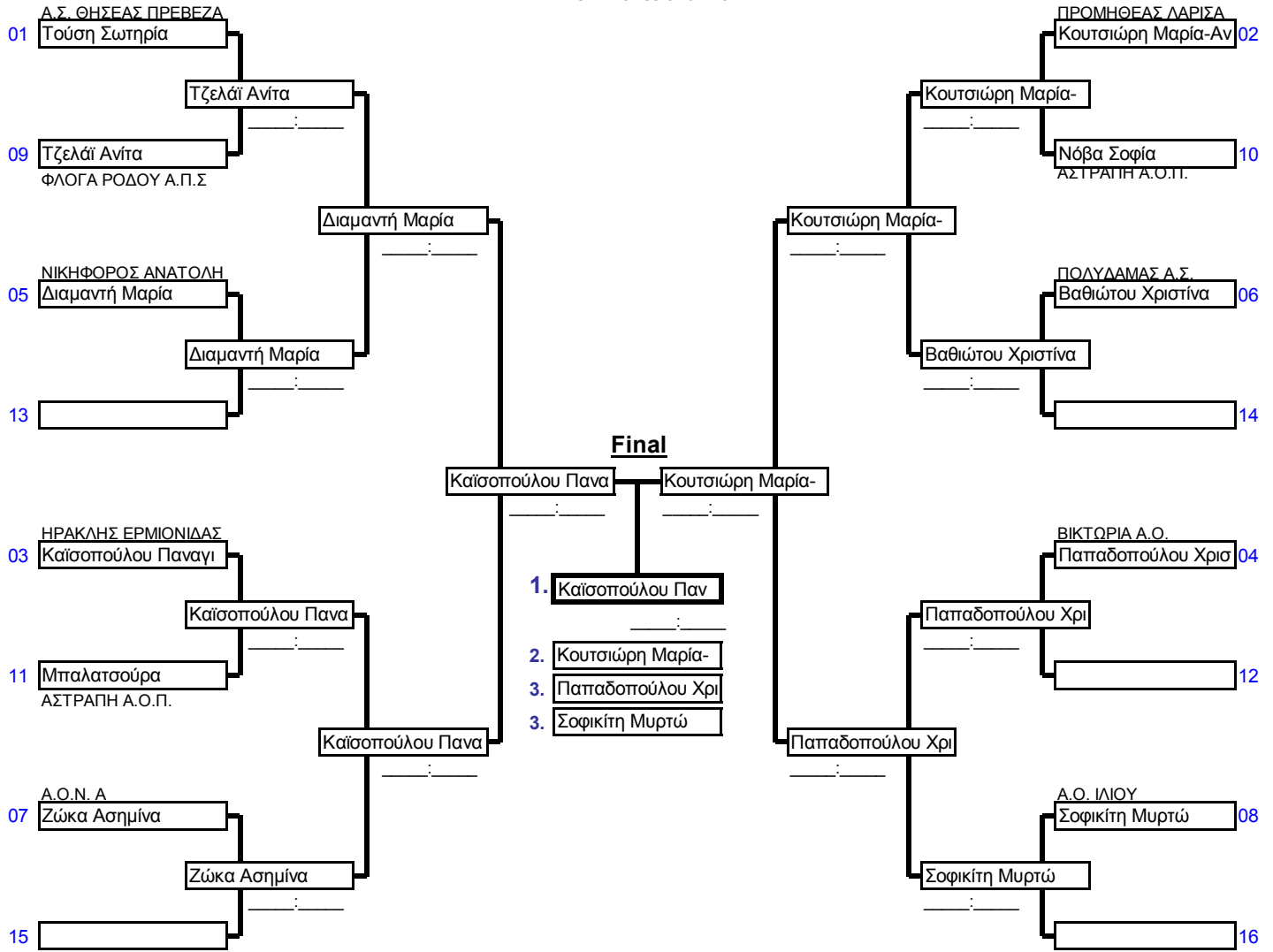

Repechage

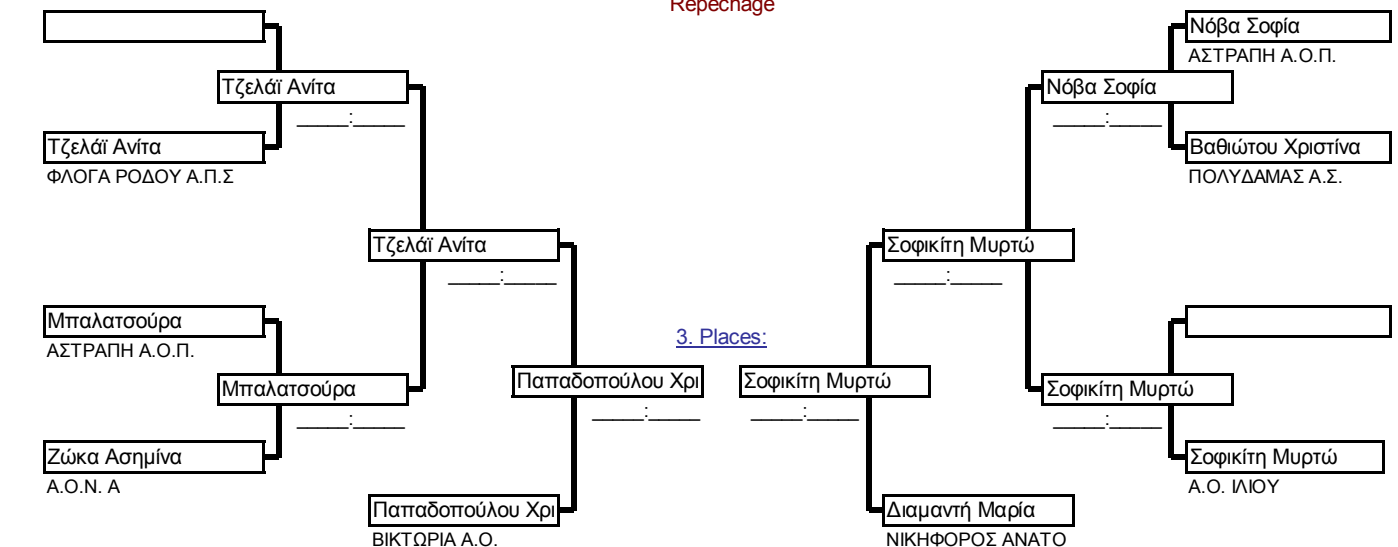

<b>Νεανίδες</b>	<b>-57kg</b>	ΠΑΝΕΛΛΗΝΙΟ ΠΡΩΤΑΘΛΗΜΑ	ΕΦΗΒΩΝ- ΝΕΑΝΙΔΩΝ	ΚΛΕΙΣΤΟ ΓΥΜΝΑΣΤΗΡΙΟ ΤΑΝΟΥΣ	17/3/2018	16	Cmp.
Elimination System with Double Repechage for 9 to 16 Competitors					4 min	<b>Matte 4</b>	

Preliminaries and final

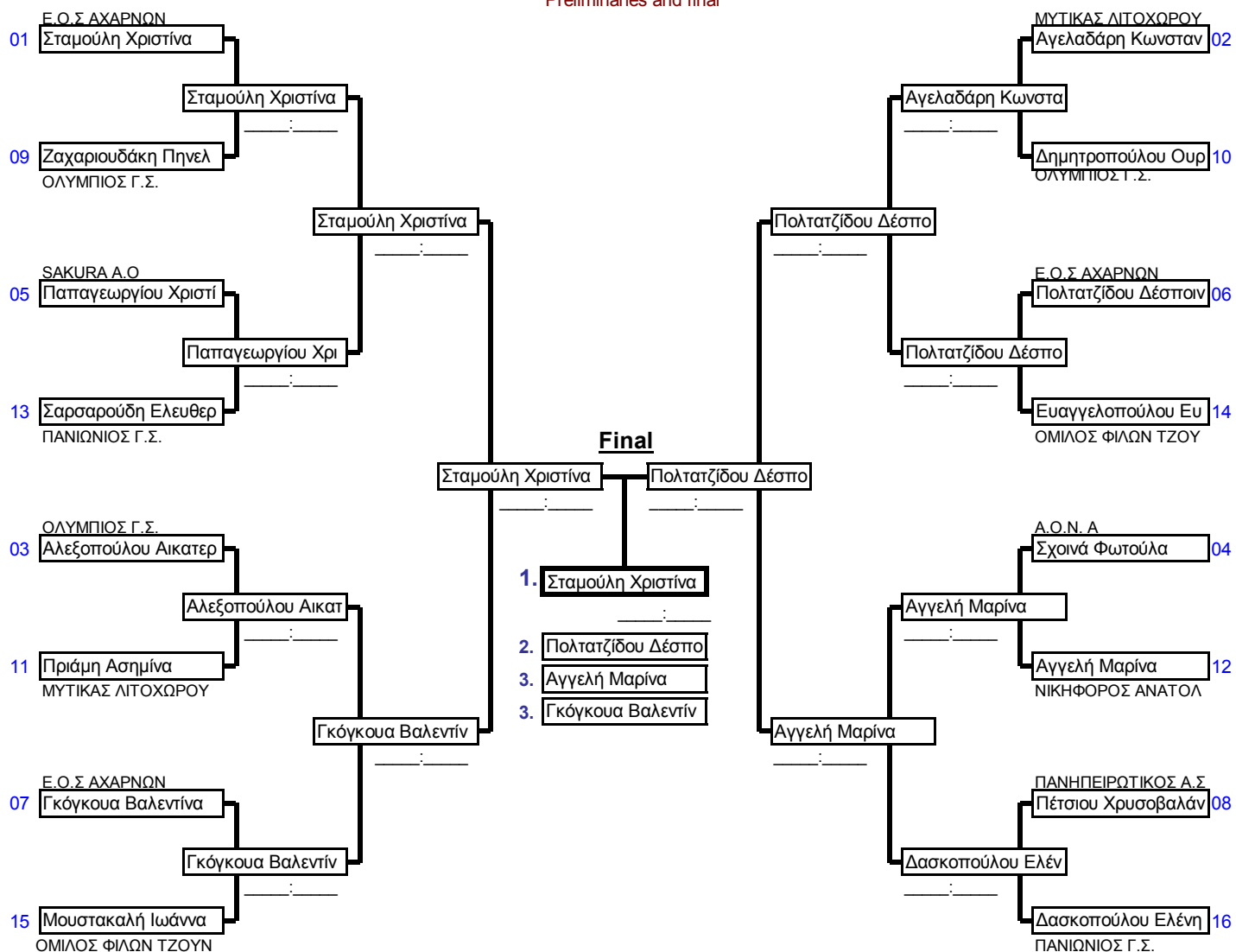

Repechage

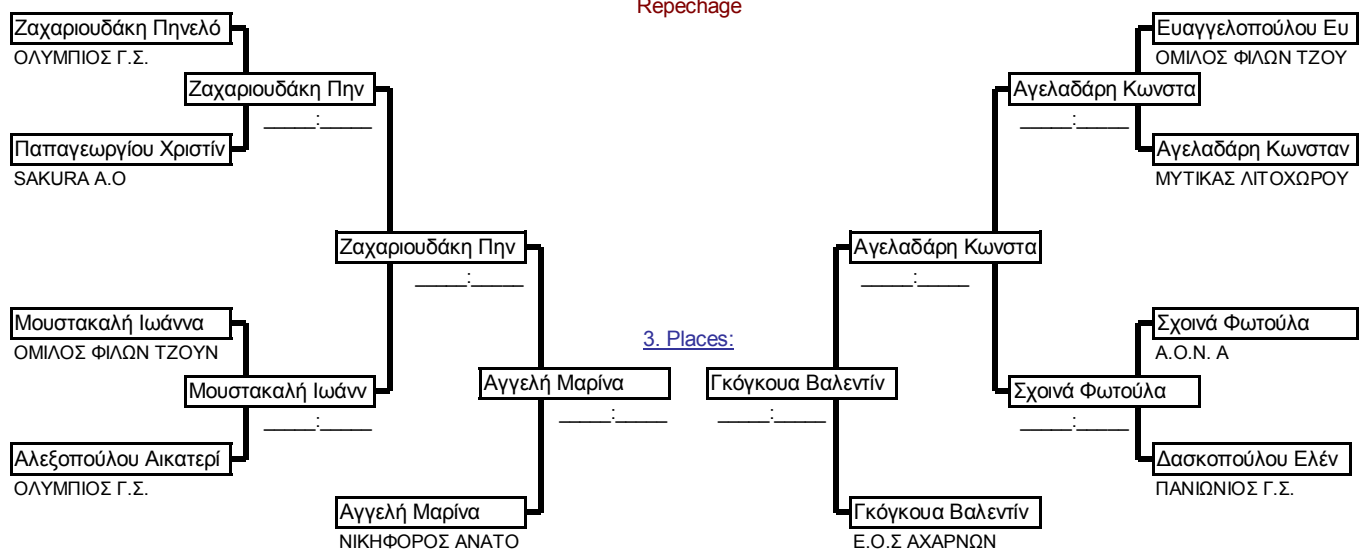

<b>Νεανίδες</b>	<b>-63kg</b>	ΠΑΝΕΛΛΗΝΙΟ ΠΡΩΤΑΘΛΗΜΑ	ΕΦΗΒΩΝ- ΝΕΑΝΙΔΩΝ	ΚΛΕΙΣΤΟ ΓΥΜΝΑΣΤΗΡΙΟ ΤΑΥΡΟΣ	17/3/2018	14	Cmp.
Elimination System with Double Repechage for 9 to 16 Competitors					4 min	<b>Matte 3</b>	

Preliminaries and final

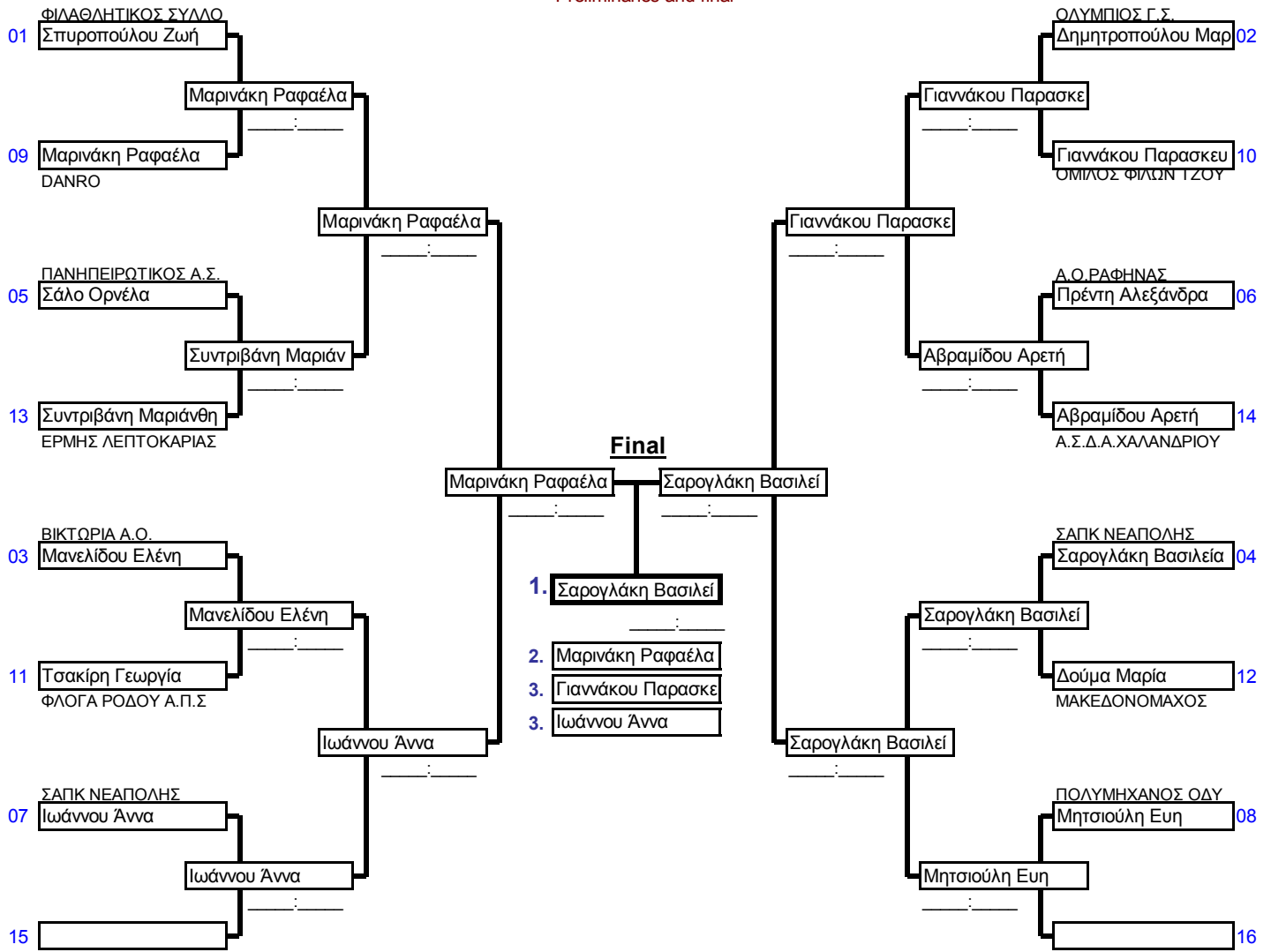

Repechage

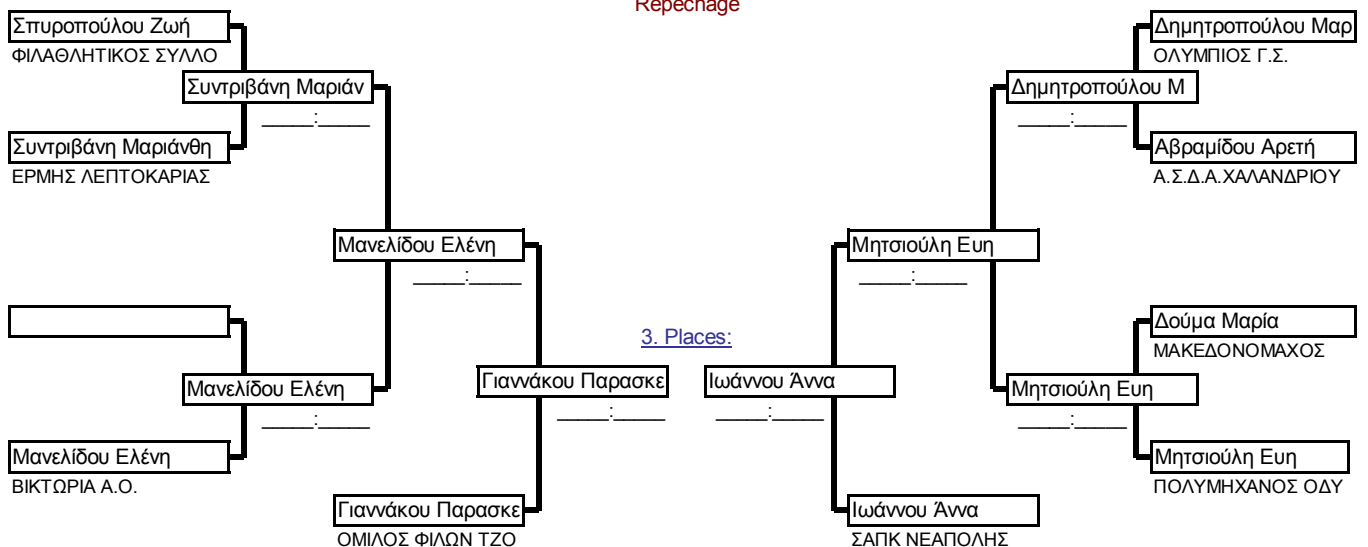

<b>Νεανίδες</b>	<b>-70kg</b>	ΠΑΝΕΛΛΗΝΙΟ ΠΡΩΤΑΘΛΗΜΑ ΕΦΗΒΩΝ- ΝΕΑΝΙΔΩΝ	ΚΛΕΙΣΤΟ ΓΥΜΝΑΣΤΗΡΙΟ ΤΑΝΟΥΣ	17/3/2018	6	Cmp
2 Pools (Round Robin) followed by Strict Elimination System (max 10 Compet.)				4 min	<b>Matte 2</b>	

## Pool A



Nr. Name	Club	01	02	03	04	05	Wins / Pts	Weight	Place
01 Βασιλείου Θεοφανία	ΣΠΑΡΤΑΚΟΣ ΙΩΑΝΝΙΝΩΝ Α.Ο.		10	10	-	-	2 20	kg	<b>1</b>
02 Αλειφέρη Αναστασία	ΠΟΛΥΔΑΜΑΣ Α.Σ.	0		10	-	-	1 10	kg	<b>2</b>
03 Δημητρά Ηλιάνα	ΦΛΟΓΑ ΡΟΔΟΥ Α.Π.Σ	0	0		-	-	0 0	kg	<b>3</b>
04		-	-	-	-	-	- -	kg	
05		-	-	-	-	-	- -	kg	

### Matches:

Round/Compet	Name ("blue")	Name ("white")	Winner	Pts.	Scores
1 01-02	Βασιλείου Θεοφανία	Αλειφέρη Αναστασία	Βασιλείου Θεοφανία	10	
2 02-03	Αλειφέρη Αναστασία	Δημητρά Ηλιάνα	Αλειφέρη Αναστασία	10	____:____
3 03-01	Δημητρά Ηλιάνα	Βασιλείου Θεοφανία	Βασιλείου Θεοφανία	10	____:____

- Βασιλείου Θεοφανία
- Αλειφέρη Αναστασία
- Δημητρά Ηλιάνα

## Pool B



Nr. Name	Club	01	02	03	04	05	Wins / Pts	Weight	Place
01 Τροίρη Αικατερίνη-Ανδριάνα	ΜΥΤΙΚΑΣ ΛΙΤΟΧΩΡΟΥ Μ.Γ.Σ		0	0	-	-	0 0	kg	<b>3</b>
02 Δήμου Αριστέα-Ιωάννα	ΠΑΝΗΠΕΙΡΩΤΙΚΟΣ Α.Σ.	10		10	-	-	2 20	kg	<b>1</b>
03 Πίσχου Μάρθα	Α.Σ.Δ.Α.ΧΑΛΑΝΔΡΙΟΥ	10	0		-	-	1 10	kg	<b>2</b>
04		-	-	-	-	-	- -	kg	
05		-	-	-	-	-	- -	kg	

### Matches:

Round/Compet	Name ("blue")	Name ("white")	Winner	Pts.	Scores
1 01-02	Τροίρη Αικατερίνη-Αν	Δήμου Αριστέα-Ιωάνν	Δήμου Αριστέα-Ιωάννα	10	____:____
2 02-03	Δήμου Αριστέα-Ιωάνν	Πίσχου Μάρθα	Δήμου Αριστέα-Ιωάννα	10	____:____
3 03-01	Πίσχου Μάρθα	Τροίρη Αικατερίνη-Αν	Πίσχου Μάρθα	10	____:____

- Δήμου Αριστέα-Ιωάννα
- Πίσχου Μάρθα
- Τροίρη Αικατερίνη-Ανδρι

### Semifinal and Final (Elimination system without repechage)

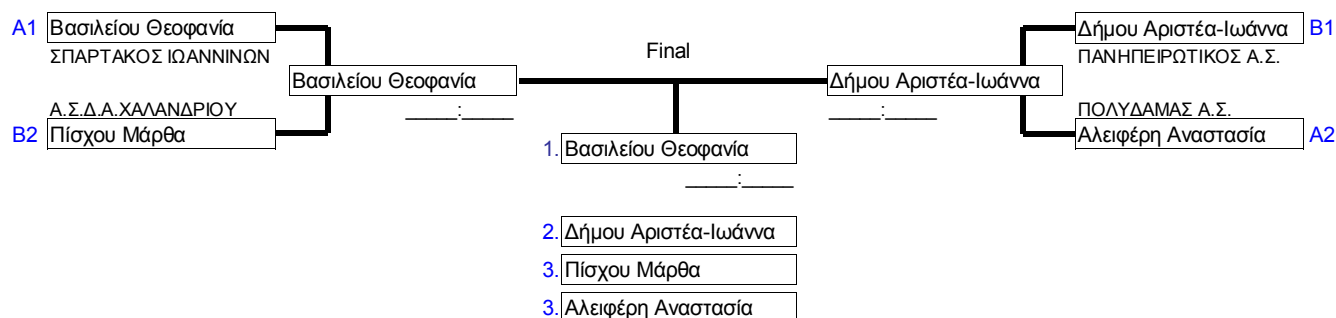

<b>Νεανίδες</b>	<b>+70kg</b>	ΠΑΝΕΛΛΗΝΙΟ ΠΡΩΤΑΘΛΗΜΑ	ΕΦΗΒΩΝ- ΝΕΑΝΙΔΩΝ	ΚΛΕΙΣΤΟ ΓΥΜΝΑΣΤΗΡΙΟ ΤΑΝΟΥΣ	17/3/2018	9	Cmp.
Elimination System with Double Repechage for 9 to 16 Competitors					4 min	<b>Matte 1</b>	

Preliminaries and final

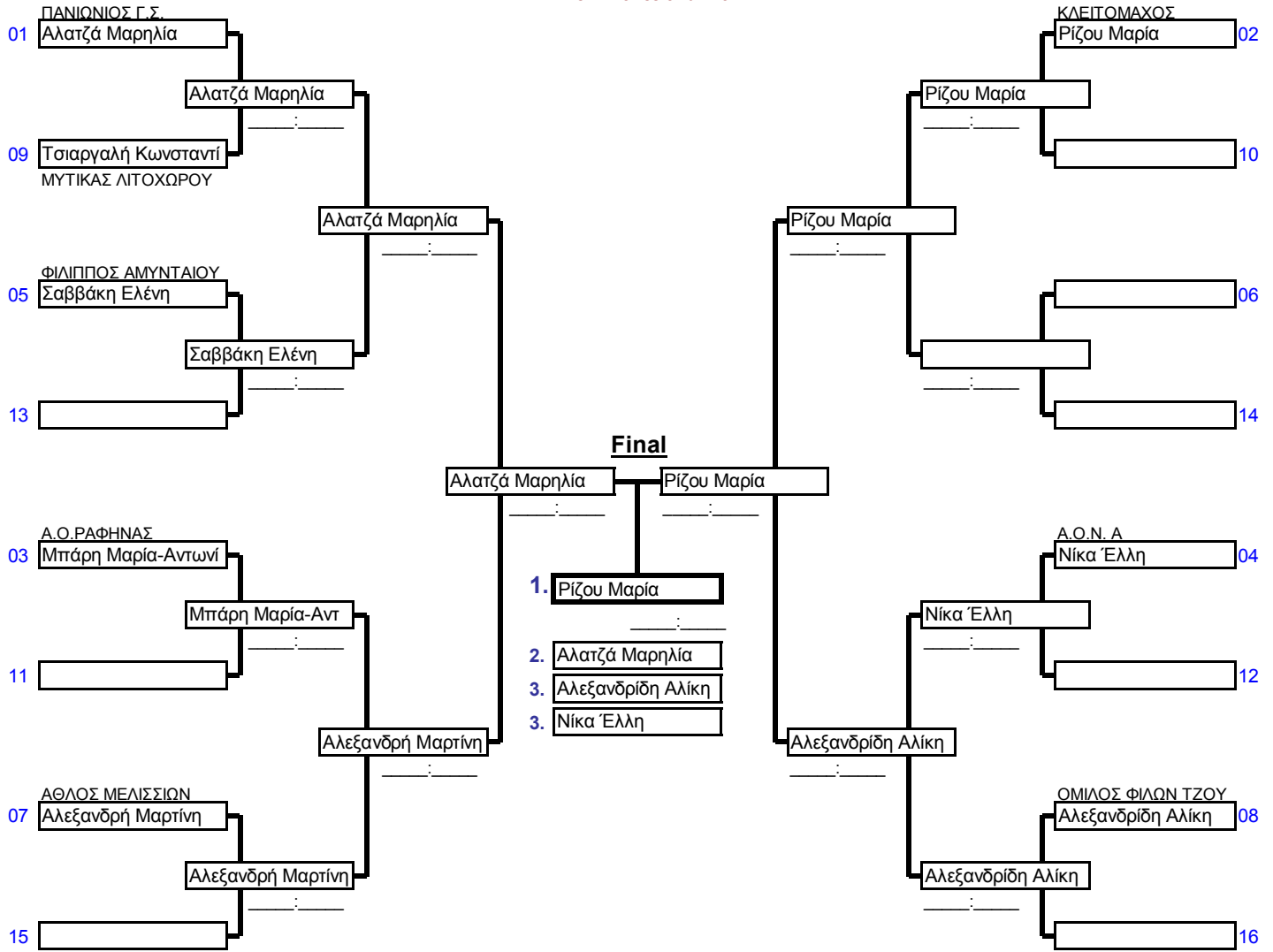

Repechage

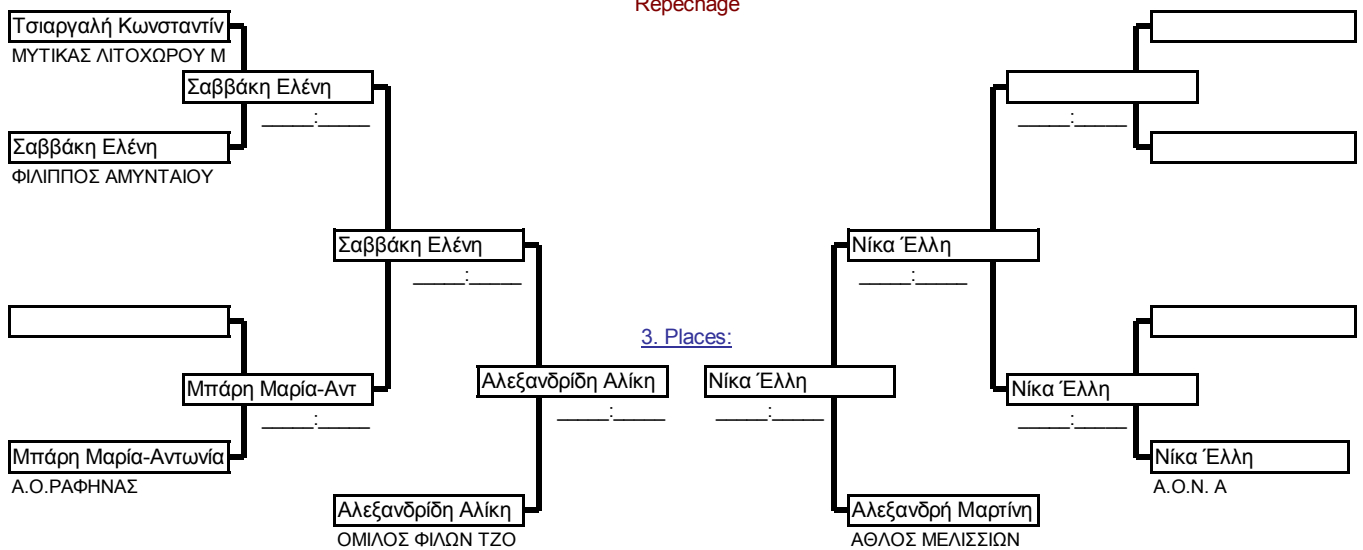

**ΠΑΝΕΛΛΗΝΙΟ ΠΡΩΤΑΘΛΗΜΑ  
ΕΦΗΒΩΝ- ΝΕΑΝΙΔΩΝ**

Venue ΚΛΕΙΣΤΟ ΓΥΜΝΑΣΤΗΡΙΟ ΞΑΝΘ Date: 17/3/2018

Organizer: George Makris

**Winner list**

List only ranks <= 3 Place

\*

Εφηβοί	<b>-50kg</b>	(14)	1	Καρατσαουσίδης	Αναστάσιος	ΦΙΛΙΠΠΟΣ ΑΜΥΝΤΑΙΟΥ	Αμύνταιο
			2	Στεργίου	Γεώργιος	ΠΡΟΜΗΘΕΑΣ ΛΑΡΙΣΑΣ Α.Σ	Λάρισα
			3	Γκόγκουα Κεσίδης	Θεόδωρος Γεώργιος	Ε.Ο.Σ ΑΧΑΡΝΩΝ ΦΙΛΙΠΠΟΣ ΑΜΥΝΤΑΙΟΥ	Αχαρνές Αμύνταιο
Εφηβοί	<b>-55kg</b>	(18)	1	Ριζκόβ	Γιώργος	Ε.Ο.Σ ΑΧΑΡΝΩΝ	Αχαρνές
			2	Μελικιάδης	Δημήτριος	ΦΙΛΙΠΠΟΣ ΑΜΥΝΤΑΙΟΥ	Αμύνταιο
			3	Μάντης Πριονίδης	Κυριάκος Ηλίας	ΣΑΠΚ ΝΕΑΠΟΛΗΣ ΟΛΥΜΠΙΟΝΙΚΗΣ ΑΓ. Ι. ΡΕΝΤ	Νεάπολη Πειραιάς
Εφηβοί	<b>-60kg</b>	(26)	1	Μπριόλας	Βασίλης	Ε.Ο.Σ ΑΧΑΡΝΩΝ	Αχαρνές
			2	Τοντινίδης	Μίκης	ΦΙΛΙΠΠΟΣ ΑΜΥΝΤΑΙΟΥ	Αμύνταιο
			3	Μπουτσούκης Ράγιας	Αθανάσιος Ιωάννης	ΟΜΙΛΟΣ ΦΙΛΩΝ ΤΖΟΥΝΤΟ Α.Σ.ΩΡΙΩΝ	Μαγνησία ΕΛΛΑΔΑ
Εφηβοί	<b>-66kg</b>	(29)	1	Τσουτλασβίλι	Μιχαήλ	ΠΟΝΤΟΣ ΑΜΠΕΛΟΚΗΠΩΝ	Θεσσαλονίκη
			2	Νικολάεβ	Χρήστος	ΜΑΚΕΔΟΝΟΜΑΧΟΣ	ΓΙΑΝΙΤΣΑ
			3	Δούμας Σοφριανίδης	Σταύρος Γεώργιος	ΠΟΝΤΟΣ ΑΜΠΕΛΟΚΗΠΩΝ ΔΙΟΣΚΟΥΡΟΙ ΑΣΠΡΟΠΥΡΓΟ	Θεσσαλονίκη ΑΣΠΡΟΠΥΡΓ
Εφηβοί	<b>-73kg</b>	(28)	1	Μυλωνέλης	Αθανάσιος	ΑΡΗΣ ΘΕΣΣΑΛΟΝΙΚΗΣ	Θεσσαλονίκη
			2	Καλογήρου	Δημήτριος	ΣΠΑΡΤΑΚΟΣ ΙΩΑΝΝΙΝΩΝ Α.	Ιωάννινα
			3	Γεωργούλας Εφραιμίδης	Ματθαίος Κωνσταντίνος	ΝΙΚΗΦΟΡΟΣ ΑΝΑΤΟΛΗΣ SAKURA A.O	Ιωάννινα Κατερίνη
Εφηβοί	<b>-81kg</b>	(20)	1	Καλογήρου	Ευάγγελος	ΣΠΑΡΤΑΚΟΣ ΙΩΑΝΝΙΝΩΝ Α.	Ιωάννινα
			2	Γκαρακλώβ	Σιμόν	ΠΟΝΤΟΣ ΑΜΠΕΛΟΚΗΠΩΝ	Θεσσαλονίκη
			3	Καλουσιδής Μηλιάδης	Ευστάθιος Ηλίας	ATHENS DOJO Α.Σ.ΩΡΙΩΝ	ΑΘΗΝΑ ΕΛΛΑΔΑ
Εφηβοί	<b>-90kg</b>	(11)	1	Κουρτίδης	Ανδρέας	ΜΑΚΕΔΟΝΟΜΑΧΟΣ	ΓΙΑΝΙΤΣΑ
			2	Αλεξανδριδής	Δημήτρης	ΟΜΙΛΟΣ ΦΙΛΩΝ ΤΖΟΥΝΤΟ	Μαγνησία
			3	Κοκοζίδης Παπανικολάου	Αναστάσιος Παναγιώτης	ΦΙΛΑΘΛΗΤΙΚΟΣ ΣΥΛΛΟΓΟΣ ΣΠΥΡΟΣ ΛΟΥΗΣ Α.Σ.	Ηράκλειο Αττικ Αθήνα
Εφηβοί	<b>+90kg</b>	(8)	1	Λεωνίδης	Αριστοτέλης	ΟΛΥΜΠΙΟΝΙΚΗΣ ΑΓ. Ι. ΡΕΝΤ	Πειραιάς
			2	Μαυρομάτης	Αβραάμ	ΚΛΕΙΤΟΜΑΧΟΣ	Θεσσαλονίκη
			3	Κουκιώτης Μεντεσιδής	Αριστοτέλης Κωνσταντίνος	SAKURA A.O ΑΚΑΔΗΜΙΑ ΠΟΛΕΜΙΚΩΝ ΤΕ	Κατερίνη Αθήνα

**ΠΑΝΕΛΛΗΝΙΟ ΠΡΩΤΑΘΛΗΜΑ  
ΕΦΗΒΩΝ- ΝΕΑΝΙΔΩΝ**

Venue ΚΛΕΙΣΤΟ ΓΥΜΝΑΣΤΗΡΙΟ ΞΑΝΘ Date: 17/3/2018

Organizer: George Makris

**Winner list**

List only ranks <= 3 Place

\*

<b>Νεανίδες</b>	<b>-48kg</b>	(8)	1	Ματζιάρα	Χριστίνα	ΝΙΚΗΦΟΡΟΣ ΑΝΑΤΟΛΗΣ	Ιωάννινα
			2	Ζερβού	Νικολέτα	ΠΟΛΥΔΑΜΑΣ Α.Σ.	Αγία Παρασκε
			3	Μπαλντιδής	Κατερίνα	Α.Σ. ΛΥΚΑΒΑΣ	ΑΘΗΝΑ
				Τσιμένη	Χριστιάννα	ΣΠΥΡΟΣ ΛΟΥΗΣ Α.Σ.	Αθήνα
<b>Νεανίδες</b>	<b>-52kg</b>	(11)	1	Καϊσοπούλου	Παναγιώτα	ΗΡΑΚΛΗΣ ΕΡΜΙΟΝΙΔΑΣ	Ερμιόνη
			2	Κουτσιώρη	Μαρία-Αντωνί	ΠΡΟΜΗΘΕΑΣ ΛΑΡΙΣΑΣ Α.Σ.	Λάρισα
			3	Παπαδοπούλου	Χριστίνα	ΒΙΚΤΩΡΙΑ Α.Ο.	Θεσσαλονίκη
				Σοφικίτη	Μυρτώ	Α.Ο. ΙΛΙΟΥ	Ίλιον
<b>Νεανίδες</b>	<b>-57kg</b>	(16)	1	Σταμούλη	Χριστίνα	Ε.Ο.Σ ΑΧΑΡΝΩΝ	Αχαρνές
			2	Πολτατζίδου	Δέσποινα	Ε.Ο.Σ ΑΧΑΡΝΩΝ	Αχαρνές
			3	Αγγελή	Μαρίνα	ΝΙΚΗΦΟΡΟΣ ΑΝΑΤΟΛΗΣ	Ιωάννινα
				Γκόγκουα	Βαλεντίνα	Ε.Ο.Σ ΑΧΑΡΝΩΝ	Αχαρνές
<b>Νεανίδες</b>	<b>-63kg</b>	(14)	1	Σαρογλάκη	Βασιλεία	ΣΑΠΚ ΝΕΑΠΟΛΗΣ	Νεάπολη
			2	Μαρινάκη	Ραφαέλα	DANRO	Αργυρούπολη
			3	Γιαννάκου	Παρασκευή	ΟΜΙΛΟΣ ΦΙΛΩΝ ΤΖΟΥΝΤΟ	Μαγνησία
				Ιωάννου	Άννα	ΣΑΠΚ ΝΕΑΠΟΛΗΣ	Νεάπολη
<b>Νεανίδες</b>	<b>-70kg</b>	(6)	1	Βασιλείου	Θεοφανία	ΣΠΑΡΤΑΚΟΣ ΙΩΑΝΝΙΝΩΝ Α.	Ιωάννινα
			2	Δήμου	Αριστέα-Ιωάν	ΠΑΝΗΠΕΙΡΩΤΙΚΟΣ Α.Σ.	Ιωάννινα
			3	Αλειφέρη	Αναστασία	ΠΟΛΥΔΑΜΑΣ Α.Σ.	Αγία Παρασκε
				Πίσχου	Μάρθα	Α.Σ.Δ.Α.ΧΑΛΛΑΝΔΡΙΟΥ	ΧΑΛΛΑΝΔΡΙ
<b>Νεανίδες</b>	<b>+70kg</b>	(9)	1	Ρίζου	Μαρία	ΚΛΕΙΤΟΜΑΧΟΣ	Θεσσαλονίκη
			2	Αλατζά	Μαρηλία	ΠΑΝΙΩΝΙΟΣ Γ.Σ.	Ν. Σμύρνη
			3	Αλεξανδριδής	Αλίκη	ΟΜΙΛΟΣ ΦΙΛΩΝ ΤΖΟΥΝΤΟ	Μαγνησία
				Νίκα	Έλλη	Α.Ο.Ν. Α	Αργυρούπολη



**ΠΑΝΕΛΛΗΝΙΟ ΠΡΩΤΑΘΛΗΜΑ  
ΕΦΗΒΩΝ- ΝΕΑΝΙΔΩΝ**

Venue ΚΛΕΙΣΤΟ ΓΥΜΝΑΣΤΗΡΙΟ ΞΑΝ Date: 17/3/2018

Organizer: George Makris

**Medals ranking**

\*

Club	Nation	1.	2.	3.	4.	5.	6.	7.	8.	Points	# Compet.	Avg.Pts
Ε.Ο.Σ ΑΧΑΡΝΩΝ	Αχαρνές	3	1	2	0	0	0	0	0	20	8	2.5
ΣΠΑΡΤΑΚΟΣ ΙΩΑΝΝΙΝΩΝ Α.Ο.	Ιωάννινα	2	1	0	0	0	0	1	0	13	5	2.6
ΦΙΛΙΠΠΟΣ ΑΜΥΝΤΑΙΟΥ	Αμύνταιο	1	2	1	0	3	0	1	0	12	13	0.9
ΠΟΝΤΟΣ ΑΜΠΕΛΟΚΗΠΩΝ	Θεσσαλονίκη	1	1	1	0	1	0	0	0	9	5	1.8
ΚΛΕΙΤΟΜΑΧΟΣ	Θεσσαλονίκη	1	1	0	0	1	0	2	0	8	9	0.9
ΜΑΚΕΔΟΝΟΜΑΧΟΣ	ΓΙΑΝΙΤΣΑ	1	1	0	0	0	0	0	0	8	4	2.0
ΣΑΠΚ ΝΕΑΠΟΛΗΣ	Νεάπολη	1	0	2	0	1	0	2	0	7	7	1.0
ΝΙΚΗΦΟΡΟΣ ΑΝΑΤΟΛΗΣ	Ιωάννινα	1	0	2	0	1	0	0	0	7	5	1.4
ΟΛΥΜΠΙΟΝΙΚΗΣ ΑΓ. Ι. ΡΕΝΤΗ	Πειραιάς	1	0	1	0	1	0	0	0	6	3	2.0
ΑΡΗΣ ΘΕΣΣΑΛΟΝΙΚΗΣ	Θεσσαλονίκη	1	0	0	0	0	0	0	0	5	1	5.0
ΗΡΑΚΛΗΣ ΕΡΜΙΟΝΙΔΑΣ	Ερμιόνη	1	0	0	0	0	0	0	0	5	2	2.5
ΠΡΟΜΗΘΕΑΣ ΛΑΡΙΣΑΣ Α.Σ.	Λάρισα	0	2	0	0	1	0	0	0	6	4	1.5
ΟΜΙΛΟΣ ΦΙΛΩΝ ΤΖΟΥΝΤΟ ΜΑΓΝ	Μαγνησία	0	1	3	0	1	0	2	0	6	12	0.5
ΠΟΛΥΔΑΜΑΣ Α.Σ.	Αγία Παρασκ	0	1	1	0	0	0	0	0	4	6	0.7
ΠΑΝΙΩΝΙΟΣ Γ.Σ.	Ν. Σμύρνη	0	1	0	0	1	0	0	0	3	8	0.4
DANRO	Αργυρούπολη	0	1	0	0	0	0	0	0	3	1	3.0
ΠΑΝΗΠΕΙΡΩΤΙΚΟΣ Α.Σ.	Ιωάννινα	0	1	0	0	0	0	0	0	3	3	1.0
SAKURA Α.Ο	Κατερίνη	0	0	2	0	0	0	1	0	2	5	0.4
Α.Σ.ΩΡΙΩΝ	ΕΛΛΑΔΑ	0	0	2	0	0	0	0	0	2	3	0.7
ΣΠΥΡΟΣ ΛΟΥΗΣ Α.Σ.	Αθήνα	0	0	2	0	0	0	0	0	2	2	1.0
ΒΙΚΤΩΡΙΑ Α.Ο.	Θεσσαλονίκη	0	0	1	0	2	0	0	0	1	5	0.2
Α.Ο.Ν. Α	Αργυρούπολη	0	0	1	0	1	0	2	0	1	5	0.2
ΔΙΟΣΚΟΥΡΟΙ ΑΣΠΡΟΠΥΡΓΟΥ	ΑΣΠΡΟΠΥΡ	0	0	1	0	1	0	1	0	1	5	0.2
Α.Σ.Δ.Α.ΧΑΛΑΝΔΡΙΟΥ	ΧΑΛΑΝΔΡΙ	0	0	1	0	1	0	0	0	1	3	0.3
Α.Σ. ΛΥΚΑΒΑΣ	ΑΘΗΝΑ	0	0	1	0	0	0	1	0	1	2	0.5
ΦΙΛΑΘΛΗΤΙΚΟΣ ΣΥΛΛΟΓΟΣ ΗΡΑ	Ηράκλειο Αττι	0	0	1	0	0	0	1	0	1	4	0.3
ATHENS DOJO	ΑΘΗΝΑ	0	0	1	0	0	0	0	0	1	1	1.0
Α.Ο. ΙΛΙΟΥ	Ίλιον	0	0	1	0	0	0	0	0	1	2	0.5
ΑΚΑΔΗΜΙΑ ΠΟΛΕΜΙΚΩΝ ΤΕΧΝΩ	Αθήνα	0	0	1	0	0	0	0	0	1	1	1.0
ΕΘΝΙΚΟΣ Γ.Σ.	Αθήνα	0	0	0	0	2	0	0	0		4	
ΜΥΤΙΚΑΣ ΛΙΤΟΧΩΡΟΥ Μ.Γ.Σ	Λιτόχωρο	0	0	0	0	2	0	0	0		7	
ΠΟΛΥΜΗΧΑΝΟΣ ΟΔΥΣΣΕΑΣ	Λάρισα	0	0	0	0	2	0	0	0		3	
ΦΛΟΓΑ ΡΟΔΟΥ Α.Π.Σ	Ρόδος	0	0	0	0	2	0	0	0		3	
ΟΛΥΜΠΙΟΣ Γ.Σ.	Πετρούπολη	0	0	0	0	1	0	2	0		9	
ΜΙΡΜΑΝΗΣ ΞΑΝΘΗΣ Α.Π.Ε	Ξάνθη	0	0	0	0	1	0	1	0		5	

**ΠΑΝΕΛΛΗΝΙΟ ΠΡΩΤΑΘΛΗΜΑ  
ΕΦΗΒΩΝ- ΝΕΑΝΙΔΩΝ**

Venue ΚΛΕΙΣΤΟ ΓΥΜΝΑΣΤΗΡΙΟ ΞΑΝ Date: 17/3/2018

Organizer: George Makris

**Medals ranking**

\*

ΑΘΛΟΣ ΜΕΛΙΣΣΙΩΝ	ΜΕΛΙΣΣΙΑ	0	0	0	0	1	0	0	0		3	
Ο.Τ.Ν.Φ	Νεα Φιλαδέλ	0	0	0	0	1	0	0	0		1	
ΑΣΤΡΑΠΗ Α.Ο.Π.	Πετρούπολη	0	0	0	0	0	0	2	0		3	
Α. Ε. ΠΕΤΡΟΥΠΟΛΗΣ	Πετρούπολη	0	0	0	0	0	0	1	0		2	
Α.Ο.ΡΑΦΗΝΑΣ	Ραφήνα	0	0	0	0	0	0	1	0		6	
Γ.Σ.ΑΕΘΛΟΣ ΕΣΤΙΑ ΠΕΡΙΣΤΕΡΙΟ	ΠΕΡΙΣΤΕΡΙ	0	0	0	0	0	0	1	0		1	
ΕΡΜΗΣ ΛΕΠΤΟΚΑΡΙΑΣ	Κατερίνη	0	0	0	0	0	0	1	0		2	
ΖΥΓΟΣ ΡΟΔΟΥ	Ρόδος	0	0	0	0	0	0	1	0		3	
ΠΑΝΕΛΛΗΝΙΟΣ Γ.Σ.	Αθήνα	0	0	0	0	0	0	1	0		2	
Ε.Ο.ΤΖΟΥΝΤΟ	Καλλιθέα	0	0	0	0	0	0	0	0		2	
Α.Σ.Ο ΑΡΧΑΓΓΕΛΟΣ ΜΙΧΑΗΛ	Αθήνα	0	0	0	0	0	0	0	0		1	
Α.Σ ΤΖΟΥΝΤΟ ΣΙΑΙ	Κηφισιά	0	0	0	0	0	0	0	0		1	
Α.Σ. ΛΑΓΚΑΔΑ -ΙΜΕΡΑ	ΛΑΓΚΑΔΑΣ	0	0	0	0	0	0	0	0		3	
Α.Σ. ΤΖΟΥΝΤΟ ΦΥΛΗΣ	Φυλή	0	0	0	0	0	0	0	0		3	
Α.Σ.ΒΡΙΛΛΗΣΙΩΝ "ΤΟΚΑΙ"	Βριλλήσια	0	0	0	0	0	0	0	0		1	
ΚΕΝΤΡΟ ΠΟΛΕΜΙΚΩΝ ΤΕΧΝΩΝ	ΗΡΑΚΛΕΙΟ	0	0	0	0	0	0	0	0		2	
Σ.Μ.Α. ΩΡΩΠΟΥ	Ωρωπός	0	0	0	0	0	0	0	0		2	
ΤΖΟΥΝΤΟ ΧΑΛΚΙΔΙΚΗΣ Α.Σ	Χαλκιδική	0	0	0	0	0	0	0	0		3	
Α.Σ. ΘΗΣΕΑΣ ΠΡΕΒΕΖΑΣ	Πρέβεζας										1	
ΑΡΗΣ ΙΩΑΝΝΙΝΩΝ	ΙΩΑΝΝΙΝΑ										1	
Γ.Α.Σ ΙΚΑΡΟΣ	Θεσσαλονίκη										1	
Γ.Σ. ΗΛΙΟΥΠΟΛΗΣ	Ηλιούπολη										1	
ΝΕΜΕΣΙΣ Γ.Σ.	Θεσσαλονίκη										1	
Χ.Α.Ν.Θ	Θεσσαλονίκη										1	
59 Clubs	Totals:	14	14	28	0	28	0	25	0	<b>140</b>	212	0.7

Score scheme

5 Point(s) for	1.Rank
3 Point(s) for	2.Rank
1 Point(s) for	3.Rank

**ΠΑΝΕΛΛΗΝΙΟ ΠΡΩΤΑΘΛΗΜΑ  
ΕΦΗΒΩΝ- ΝΕΑΝΙΔΩΝ**

Venue ΚΛΕΙΣΤΟ ΓΥΜΝΑΣΤΗΡΙΟ ΞΑΝ Date: 17/3/2018

Organizer: George Makris

**Medals ranking**

**Εφηβοι**

Club	Nation	1.	2.	3.	4.	5.	6.	7.	8.	Points	# Compet.	Avg.Pts
Ε.Ο.Σ ΑΧΑΡΝΩΝ	Αχαρνές	2	0	1	0	0	0	0	0	11	5	2.2
ΦΙΛΙΠΠΟΣ ΑΜΥΝΤΑΙΟΥ	Αμύνταιο	1	2	1	0	2	0	1	0	12	12	1.0
ΠΟΝΤΟΣ ΑΜΠΕΛΟΚΗΠΩΝ	Θεσσαλονίκη	1	1	1	0	1	0	0	0	9	5	1.8
ΣΠΑΡΤΑΚΟΣ ΙΩΑΝΝΙΝΩΝ Α.Ο.	Ιωάννινα	1	1	0	0	0	0	1	0	8	4	2.0
ΜΑΚΕΔΟΝΟΜΑΧΟΣ	ΓΙΑΝΙΤΣΑ	1	1	0	0	0	0	0	0	8	3	2.7
ΟΛΥΜΠΙΟΝΙΚΗΣ ΑΓ. Ι. ΡΕΝΤΗ	Πειραιάς	1	0	1	0	1	0	0	0	6	3	2.0
ΑΡΗΣ ΘΕΣΣΑΛΟΝΙΚΗΣ	Θεσσαλονίκη	1	0	0	0	0	0	0	0	5	1	5.0
ΟΜΙΛΟΣ ΦΙΛΩΝ ΤΖΟΥΝΤΟ ΜΑΓΝ	Μαγνησία	0	1	1	0	1	0	1	0	4	8	0.5
ΚΛΕΙΤΟΜΑΧΟΣ	Θεσσαλονίκη	0	1	0	0	0	0	1	0	3	6	0.5
ΠΡΟΜΗΘΕΑΣ ΛΑΡΙΣΑΣ Α.Σ	Λάρισα	0	1	0	0	0	0	0	0	3	2	1.5
SAKURA Α.Ο	Κατερίνη	0	0	2	0	0	0	1	0	2	4	0.5
Α.Σ.ΩΡΙΩΝ	ΕΛΛΑΔΑ	0	0	2	0	0	0	0	0	2	3	0.7
ΣΑΠΚ ΝΕΑΠΟΛΗΣ	Νεάπολη	0	0	1	0	1	0	2	0	1	5	0.2
ΔΙΟΣΚΟΥΡΟΙ ΑΣΠΡΟΠΥΡΓΟΥ	ΑΣΠΡΟΠΥΡ	0	0	1	0	1	0	1	0	1	5	0.2
ΦΙΛΑΘΛΗΤΙΚΟΣ ΣΥΛΛΟΓΟΣ ΗΡΑ	Ηράκλειο Αττι	0	0	1	0	0	0	1	0	1	3	0.3
ATHENS DOJO	ΑΘΗΝΑ	0	0	1	0	0	0	0	0	1	1	1.0
ΑΚΑΔΗΜΙΑ ΠΟΛΕΜΙΚΩΝ ΤΕΧΝΩ	Αθήνα	0	0	1	0	0	0	0	0	1	1	1.0
ΝΙΚΗΦΟΡΟΣ ΑΝΑΤΟΛΗΣ	Ιωάννινα	0	0	1	0	0	0	0	0	1	2	0.5
ΣΠΥΡΟΣ ΛΟΥΗΣ Α.Σ.	Αθήνα	0	0	1	0	0	0	0	0	1	1	1.0
ΕΘΝΙΚΟΣ Γ.Σ.	Αθήνα	0	0	0	0	2	0	0	0		4	
Α.Ο.Ν. Α	Αργυρούπολ	0	0	0	0	1	0	1	0		2	
ΜΙΡΜΑΝΗΣ ΞΑΝΘΗΣ Α.Π.Ε	Ξάνθη	0	0	0	0	1	0	1	0		5	
Α.Σ.Δ.Α.ΧΑΛΑΝΔΡΙΟΥ	ΧΑΛΑΝΔΡΙ	0	0	0	0	1	0	0	0		1	
ΒΙΚΤΩΡΙΑ Α.Ο.	Θεσσαλονίκη	0	0	0	0	1	0	0	0		3	
Ο.Τ.Ν.Φ	Νεα Φιλαδέλ	0	0	0	0	1	0	0	0		1	
ΠΑΝΙΩΝΙΟΣ Γ.Σ.	Ν. Σμύρνη	0	0	0	0	1	0	0	0		5	
ΠΟΛΥΜΗΧΑΝΟΣ ΟΔΥΣΣΕΑΣ	Λάρισα	0	0	0	0	1	0	0	0		2	
Α. Ε. ΠΕΤΡΟΥΠΟΛΗΣ	Πετρούπολη	0	0	0	0	0	0	1	0		2	
Α.Σ. ΛΥΚΑΒΑΣ	ΑΘΗΝΑ	0	0	0	0	0	0	1	0		1	
Γ.Σ.ΑΕΘΛΟΣ ΕΣΤΙΑ ΠΕΡΙΣΤΕΡΙΟ	ΠΕΡΙΣΤΕΡΙ	0	0	0	0	0	0	1	0		1	
ΟΛΥΜΠΙΟΣ Γ.Σ.	Πετρούπολη	0	0	0	0	0	0	1	0		5	
ΠΑΝΕΛΛΗΝΙΟΣ Γ.Σ.	Αθήνα	0	0	0	0	0	0	1	0		2	
Ε.Ο.ΤΖΟΥΝΤΟ	Καλλιθέα	0	0	0	0	0	0	0	0		2	
Α.Ο.ΡΑΦΗΝΑΣ	Ραφήνα	0	0	0	0	0	0	0	0		4	
Α.Σ.Ο ΑΡΧΑΓΓΕΛΟΣ ΜΙΧΑΗΛ	Αθήνα	0	0	0	0	0	0	0	0		1	

**ΠΑΝΕΛΛΗΝΙΟ ΠΡΩΤΑΘΛΗΜΑ  
ΕΦΗΒΩΝ- ΝΕΑΝΙΔΩΝ**

Venue ΚΛΕΙΣΤΟ ΓΥΜΝΑΣΤΗΡΙΟ ΞΑΝ Date: 17/3/2018

Organizer: George Makris

Medals ranking		Εφηβοι														
Α.Σ ΤΖΟΥΝΤΟ ΣΙΑΙ	Κηφισιά	0	0	0	0	0	0	0	0	0	0	0	0	1		
Α.Σ. ΛΑΓΚΑΔΑ -ΙΜΕΡΑ	ΛΑΓΚΑΔΑΣ	0	0	0	0	0	0	0	0	0	0	0	0	3		
Α.Σ. ΤΖΟΥΝΤΟ ΦΥΛΗΣ	Φυλή	0	0	0	0	0	0	0	0	0	0	0	0	3		
Α.Σ.ΒΡΙΛΛΗΣΙΩΝ "ΤΟΚΑΙ"	Βριλλήσια	0	0	0	0	0	0	0	0	0	0	0	0	1		
ΑΘΛΟΣ ΜΕΛΙΣΣΙΩΝ	ΜΕΛΙΣΣΙΑ	0	0	0	0	0	0	0	0	0	0	0	0	2		
ΕΡΜΗΣ ΛΕΠΤΟΚΑΡΙΑΣ	Κατερίνη	0	0	0	0	0	0	0	0	0	0	0	0	1		
ΖΥΓΟΣ ΡΟΔΟΥ	Ρόδος	0	0	0	0	0	0	0	0	0	0	0	0	2		
ΗΡΑΚΛΗΣ ΕΡΜΙΟΝΙΔΑΣ	Ερμιόνη	0	0	0	0	0	0	0	0	0	0	0	0	1		
ΚΕΝΤΡΟ ΠΟΛΕΜΙΚΩΝ ΤΕΧΝΩΝ	ΗΡΑΚΛΕΙΟ	0	0	0	0	0	0	0	0	0	0	0	0	2		
ΜΥΤΙΚΑΣ ΛΙΤΟΧΩΡΟΥ Μ.Γ.Σ	Λιτόχωρο	0	0	0	0	0	0	0	0	0	0	0	0	3		
ΠΟΛΥΔΑΜΑΣ Α.Σ.	Αγία Παρασκ	0	0	0	0	0	0	0	0	0	0	0	0	3		
Σ.Μ.Α. ΩΡΩΠΟΥ	Ωρωπός	0	0	0	0	0	0	0	0	0	0	0	0	2		
ΤΖΟΥΝΤΟ ΧΑΛΚΙΔΙΚΗΣ Α.Σ	Χαλκιδική	0	0	0	0	0	0	0	0	0	0	0	0	3		
Α.Ο. ΙΛΙΟΥ	Ίλιον													1		
ΑΡΗΣ ΙΩΑΝΝΙΝΩΝ	ΙΩΑΝΝΙΝΑ													1		
ΑΣΤΡΑΠΗ Α.Ο.Π.	Πετρούπολη													1		
Γ.Α.Σ ΙΚΑΡΟΣ	Θεσσαλονίκη													1		
Γ.Σ. ΗΛΙΟΥΠΟΛΗΣ	Ηλιούπολη													1		
ΝΕΜΕΣΙΣ Γ.Σ.	Θεσσαλονίκη													1		
Χ.Α.Ν.Θ	Θεσσαλονίκη													1		
55 Clubs	Totals:	8	8	16	0	16	0	16	0					<b>80</b>	149	0.5

Score scheme

5 Point(s) for	1.Rank
3 Point(s) for	2.Rank
1 Point(s) for	3.Rank

**ΠΑΝΕΛΛΗΝΙΟ ΠΡΩΤΑΘΛΗΜΑ  
ΕΦΗΒΩΝ- ΝΕΑΝΙΔΩΝ**

Venue ΚΛΕΙΣΤΟ ΓΥΜΝΑΣΤΗΡΙΟ ΞΑΝ Date: 17/3/2018

Organizer: George Makris

**Medals ranking**

**Νεανίδες**

Club	Nation	1.	2.	3.	4.	5.	6.	7.	8.	Points	# Compet.	Avg.Pts
Ε.Ο.Σ ΑΧΑΡΝΩΝ	Αχαρνές	1	1	1	0	0	0	0	0	9	3	3.0
ΝΙΚΗΦΟΡΟΣ ΑΝΑΤΟΛΗΣ	Ιωάννινα	1	0	1	0	1	0	0	0	6	3	2.0
ΣΑΠΚ ΝΕΑΠΟΛΗΣ	Νεάπολη	1	0	1	0	0	0	0	0	6	2	3.0
ΚΛΕΙΤΟΜΑΧΟΣ	Θεσσαλονίκη	1	0	0	0	1	0	1	0	5	3	1.7
ΗΡΑΚΛΗΣ ΕΡΜΙΟΝΙΔΑΣ	Ερμιόνη	1	0	0	0	0	0	0	0	5	1	5.0
ΣΠΑΡΤΑΚΟΣ ΙΩΑΝΝΙΝΩΝ Α.Ο.	Ιωάννινα	1	0	0	0	0	0	0	0	5	1	5.0
ΠΟΛΥΔΑΜΑΣ Α.Σ.	Αγία Παρασκ	0	1	1	0	0	0	0	0	4	3	1.3
ΠΡΟΜΗΘΕΑΣ ΛΑΡΙΣΑΣ Α.Σ.	Λάρισα	0	1	0	0	1	0	0	0	3	2	1.5
DANRO	Αργυρούπολ	0	1	0	0	0	0	0	0	3	1	3.0
ΠΑΝΗΠΕΙΡΩΤΙΚΟΣ Α.Σ.	Ιωάννινα	0	1	0	0	0	0	0	0	3	3	1.0
ΠΑΝΙΩΝΙΟΣ Γ.Σ.	Ν. Σμύρνη	0	1	0	0	0	0	0	0	3	3	1.0
ΟΜΙΛΟΣ ΦΙΛΩΝ ΤΖΟΥΝΤΟ ΜΑΓΝ	Μαγνησία	0	0	2	0	0	0	1	0	2	4	0.5
ΒΙΚΤΩΡΙΑ Α.Ο.	Θεσσαλονίκη	0	0	1	0	1	0	0	0	1	2	0.5
Α.Ο.Ν. Α	Αργυρούπολ	0	0	1	0	0	0	1	0	1	3	0.3
Α.Ο. ΙΛΙΟΥ	Ίλιον	0	0	1	0	0	0	0	0	1	1	1.0
Α.Σ. ΛΥΚΑΒΑΣ	ΑΘΗΝΑ	0	0	1	0	0	0	0	0	1	1	1.0
Α.Σ.Δ.Α.ΧΑΛΑΝΔΡΙΟΥ	ΧΑΛΑΝΔΡΙ	0	0	1	0	0	0	0	0	1	2	0.5
ΣΠΥΡΟΣ ΛΟΥΗΣ Α.Σ.	Αθήνα	0	0	1	0	0	0	0	0	1	1	1.0
ΜΥΤΙΚΑΣ ΛΙΤΟΧΩΡΟΥ Μ.Γ.Σ	Λιτόχωρο	0	0	0	0	2	0	0	0		4	
ΦΛΟΓΑ ΡΟΔΟΥ Α.Π.Σ	Ρόδος	0	0	0	0	2	0	0	0		3	
ΟΛΥΜΠΙΟΣ Γ.Σ.	Πετρούπολη	0	0	0	0	1	0	1	0		4	
ΑΘΛΟΣ ΜΕΛΙΣΣΙΩΝ	ΜΕΛΙΣΣΙΑ	0	0	0	0	1	0	0	0		1	
ΠΟΛΥΜΗΧΑΝΟΣ ΟΔΥΣΣΕΑΣ	Λάρισα	0	0	0	0	1	0	0	0		1	
ΦΙΛΙΠΠΟΣ ΑΜΥΝΤΑΙΟΥ	Αμύνταιο	0	0	0	0	1	0	0	0		1	
ΑΣΤΡΑΠΗ Α.Ο.Π.	Πετρούπολη	0	0	0	0	0	0	2	0		2	
Α.Ο.ΡΑΦΗΝΑΣ	Ραφήνα	0	0	0	0	0	0	1	0		2	
ΕΡΜΗΣ ΛΕΠΤΟΚΑΡΙΑΣ	Κατερίνη	0	0	0	0	0	0	1	0		1	
ΖΥΓΟΣ ΡΟΔΟΥ	Ρόδος	0	0	0	0	0	0	1	0		1	
SAKURA Α.Ο	Κατερίνη	0	0	0	0	0	0	0	0		1	
ΜΑΚΕΔΟΝΟΜΑΧΟΣ	ΓΙΑΝΙΤΣΑ	0	0	0	0	0	0	0	0		1	
ΦΙΛΑΘΛΗΤΙΚΟΣ ΣΥΛΛΟΓΟΣ ΗΡΑ	Ηράκλειο Αττι	0	0	0	0	0	0	0	0		1	
Α.Σ. ΘΗΣΕΑΣ ΠΡΕΒΕΖΑΣ	Πρέβεζας										1	
32 Clubs	Totals:	6	6	12	0	12	0	9	0	60	63	1.0

Score scheme

5 Point(s) for 1.Rank  
3 Point(s) for 2.Rank  
1 Point(s) for 3.Rank